

Dell™ S320/S320wi Projektör

# Kullanım Kılavuzu

# Notlar, Dikkat İbareleri ve Uyarılar



**NOT:** NOT, bilgisayarınızdan daha fazla yararlanabilmenize yardımcı olan önemli bilgiler verir.



**DİKKAT:** DİKKAT, talimatlar izlenmezse donanımla ilgili olası zararı veya veri kaybını gösterir.



**UYARI:** UYARI olasılıkla mala gelebilecek zararı, kişisel yaralanmayı veya ölüm durumunu gösterir.

---

**Bu belgede yer alan bilgiler haber verilmeksizin değişime tabidir.**

**©2012 Dell Inc. Tüm hakları saklıdır.**

Bu materyallerin Dell Inc.'in önceden yazılı izni olmaksızın herhangi bir yolla çoğaltılması kesinlikle yasaktır.

Bu metinde kullanılan ticari markalar: *Dell* ve *DELL* logosu Dell Inc.'in ticari markalarıdır; *DLP* ve *DLP* logosu TEXAS INSTRUMENTS INCORPORATED'in ticari markalarıdır; *Microsoft* ve *Windows* Microsoft Corporation'ın ABD'deki ve/veya diğer ülkelerdeki ticari markaları veya tescilli ticari markalarıdır.

Bu belgede kullanılan diğer ticari markalar ve ticari adlar markaların ve adların hak sahiplerine veya bunların ürünlerine işaret eder. Dell Inc. kendisine ait olanlar dışındaki ticari markalar ve ticari adlar üzerinde hiçbir mülkiyet iddiasında bulunmaz.

**Model S320/S320wi**

**Eylül 2012**

**Rev. A00**

# İçindekiler

1	Dell Projektörünüz	7
	Projektörünüz Hakkında	10
	Etkileşimli Kaleminiz Hakkında	11
2	Projektörünüzü Bağlama	13
	İsteğe Bağlı Kablosuz Modül Kitini Takma	14
	İsteğe Bağlı Etkileşimli Modül Kitini Takma	15
	İsteğe Bağlı RJ45 Kiti Takma	16
	<b>Bir Bilgisayara Bağlama</b>	<b>17</b>
	VGA Kablosu Kullanarak Bir Bilgisayarı Bağlama	17
	VGA Kablolar Kullanarak Monitör Döngüsü Bağlantısı	18
	RS232 kablosu Kullanarak Bir Bilgisayarı Bağlama	19
	Bilgisayarı USB Kablosuyla Bağlama	20
	Bilgisayarı Kablosuz Donanım Kilidi (İsteğe Bağlı) Kullanarak Bağlama	21
	<b>Bir DVD Oynatıcıya Bağlama</b>	<b>22</b>
	Bir DVD Oynatıcısı S-Video Kablosu Kullanarak Bağlama	22
	Bir DVD Oynatıcısı Kompozit Video Kablosu Kullanarak Bağlama	23
	Bir DVD Oynatıcısı Komponent Video Kablosu Kullanarak Bağlama	24
	Bir DVD Oynatıcısı HDMI Kablosu Kullanarak Bağlama	25

<b>Yerel Ağa Bağlama</b> . . . . .	<b>26</b>
Bir görüntüyü korumak için ve RJ45 kablosuyla ağa bağlı projektörü kumanda etmek için. . . . .	26
Ticari RS232 Kontrol Kutusu İle Bağlantı . . . . .	27
Etkileşimli kaleminizle bağlama . . . . .	28
<b>3 Projektörünüzü Kullanma</b> . . . . .	<b>30</b>
<b>Projektörünüzü Açma</b> . . . . .	<b>30</b>
<b>Projektörünüzü Kapatma</b> . . . . .	<b>30</b>
<b>Yansıtılan Görüntüyü Ayarlama</b> . . . . .	<b>31</b>
Projektörün Yüksekliğini Yükseltme . . . . .	31
Projektörün Yüksekliğini Alçaltma . . . . .	31
<b>Projektörün Odağını Ayarlama</b> . . . . .	<b>32</b>
<b>Yansıtılan Görüntü Boyutunu Ayarlama</b> . . . . .	<b>33</b>
<b>Denetim Panelini Kullanma</b> . . . . .	<b>35</b>
<b>Uzaktan Kumandayı Kullanma</b> . . . . .	<b>37</b>
<b>Etkileşimli Kalemi Kullanma</b> . . . . .	<b>40</b>
OSD uyarı mesajları - pil az . . . . .	41
Düğme kombinasyonları . . . . .	41
<b>Bilek Kayışını Kullanma</b> . . . . .	<b>42</b>
<b>Uzaktan Kulanda Pillerini Takma</b> . . . . .	<b>43</b>
<b>Etkileşimli Kalem Pilini Şarj Etme</b> . . . . .	<b>44</b>
<b>Bağlantı İstasyonu Şarj Aleti Tanıtımı (İsteğe Bağlı)</b> . . . . .	<b>45</b>
<b>Bağlantı İstasyonu Şarj Cihazı İle Etkileşimli Kalem Pilini Şarj Etme</b> . . . . .	<b>47</b>
<b>Uzaktan Kumanda İle Çalıştırma Aralığı</b> . . . . .	<b>49</b>

<b>Etkileşimli Kalemle Çalıştırma Aralığı</b>	<b>50</b>
<b>Ekran Menüsünü Kullanma</b>	<b>51</b>
GİRİŞ KAYNAĞI	51
OTOMATİK AYARLAR	52
PARLAKLIK/KARŞITLIK	53
VİDEO MODU	53
SES SEVİYESİ	54
SES GİRİŞİ	54
GELİŞMİŞ AYARLAR	55
DİL	72
YARDIM	73
<b>Kablosuz Ağı Yükleme</b>	<b>74</b>
Projektördeki Kablosuzu Etkinleştirme	75
Bilgisayarınızı Kablosuz Uygulama Yazılımını Yükleme	76
Kablosuz Uygulamayı başlatın	80
<b>Presentation to Go (PtG) Yüklemesi</b>	<b>83</b>
PtG Görüntüleyici	84
Fotoğraf Görüntüleyici	84
PtG/Fotoğraf İşlevine Giriş	85
PtG'ye Genel Bakış	85
Fotoğrafa Genel Bakış	86
Düğmelere Giriş	86
Bilgisayarınıza PtG Dönüştürücü Uygulama Yazılımını Yükleme	87
PtG Dönüştürücü'yü kullanma	87
<b>Sesli Projeksiyon Kurulumu</b>	<b>89</b>
Projektördeki Kablosuz veya LAN'ı Etkinleştirme	91
Bilgisayarınızı Kablosuz Uygulama Yazılımını Yükleme	92

	Kablosuz Uygulamayı başlatın . . . . .	93
	Oturum Aç . . . . .	94
	<b>Projektörü Web Yönetiminden Yönetme (Kablosuz Ağ için) . . . . .</b>	<b>95</b>
	Ağ Ayarlarını Yapılandırma . . . . .	95
	Web Yönetimine Erişme . . . . .	95
	<b>Projektörü Web Yönetiminden Yönetme (RJ45 Ağ Kiti S320 için İsteğe Bağlıdır) . . . . .</b>	<b>110</b>
	Ağ Ayarlarını Yapılandırma . . . . .	110
	Web Yönetimine Erişme . . . . .	110
	Yönetme Özellikleri . . . . .	111
	<b>Uygulama Belirteci Yap . . . . .</b>	<b>125</b>
4	<b>Projektörünüzde Sorun Giderme . . . . .</b>	<b>126</b>
	<b>Etkileşimli Kaleminizin Sorunlarını Giderme . . . . .</b>	<b>130</b>
	<b>Sinyal Kılavuzu . . . . .</b>	<b>132</b>
	<b>Etkileşimli Kalem LED'i Sinyal Kılavuzu . . . . .</b>	<b>133</b>
	<b>Lambayı Değiştirme . . . . .</b>	<b>134</b>
5	<b>Teknik Özellikler . . . . .</b>	<b>136</b>
6	<b>Dell'e Başvurma . . . . .</b>	<b>144</b>
	<b>eInstruction'a Başvurma . . . . .</b>	<b>145</b>
	<b>Creston İle İrtibata Geçme . . . . .</b>	<b>146</b>
7	<b>Ek: Sözlük . . . . .</b>	<b>147</b>

# Dell Projektörünüz

Projektörünüz aşağıda gösterilen tüm öğelerle birlikte gelir. Tüm öğelerin geldiğinden emin olun ve eksik varsa Dell™'e başvurun.

---

## S320 Standart Paket İçeriği

---

Güç kablosu

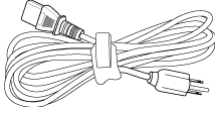

1,8 m VGA kablosuz (VGA - VGA)

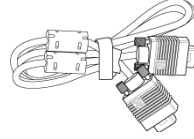

AAA Piller (2)



Uzaktan kumanda



CD Kullanım Kılavuzu ve Belgeler



Dell Etkileşimli kablosuz güvenlik kilidi (İsteğe Bağlı)

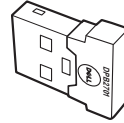

## S320wi Standart Paket İeriđi

Gü kablosu

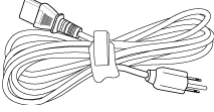

1,8 m VGA kablosuz (VGA - VGA)

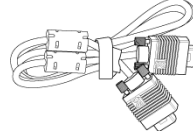

AAA Piller (2)



Uzaktan kumanda



CD Kullanım Kılavuzu ve Belgeler

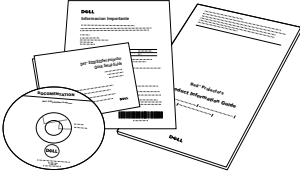

Etkileşimli Kalem

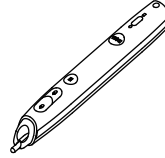

Bilek askısı



Kalem ucu (10 yedek kalem ucu)



Interwrite Workspace CD'si



2 m Mini USB kablosu (USB-A - Mini USB-B)

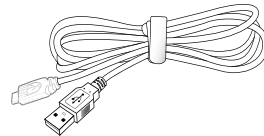



---

### S320wi Standart Paket İeriđi

---

5 m Mini USB kablosu (USB-A - Mini USB-B)      USB kablosu (USB-A - USB-B)

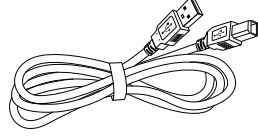
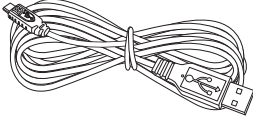

Dell Etkileşimli kablosuz güvenlik kilidi  
(İsteđe Bađlı)

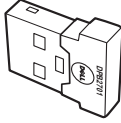

## Projektörünüz Hakkında

### Üstten Görünüm

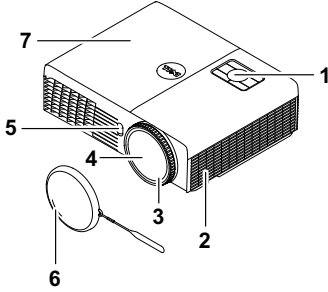

### Alttan Görünüm

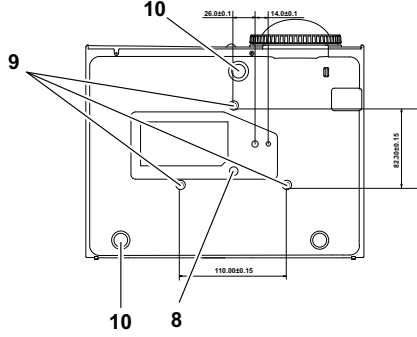

1	Denetim paneli
2	5W hoparlör
3	Odak halkası
4	Lens
5	Kızıl ötesi alıcılar
6	Lens kapağı
7	Lamba kapağı
8	Duvara montaj için montaj delikleri: Vida deliği M3 x 6,5 mm derinlikte. Önerilen tork <8 kgf-cm
9	Üç ayaklı sehpa için montaj deliği: Araya sokma somunu 1/4"*20 UNC
10	Eğim ayarlama tekerleği

## Etkileşimli Kaleminiz Hakkında

### Üstten Görünüm

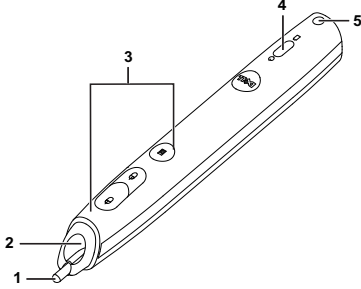

### Altından Görünüm

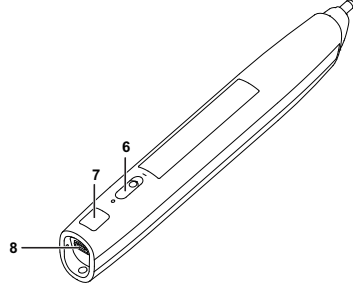

1	Değiştirilebilir kalem ucu
2	Lens
3	Kontrol düğmeleri
4	LED göstergeleri
5	Bilek askısı tutucusu
6	Güç anahtarı
7	Donanım yazılımı yükseltmesi konektörü
8	Mini USB şarj konektörü



**NOT:** İsteğe bağlı (ayrı olarak satın alınabilir) veya yalnızca S320wi ile gelir.



### **DİKKAT: Güvenlik Talimatları**

- 1 Projektörü çok ısı üreten cihazların yakınında kullanmayın.
- 2 Projektörü aşırı toz bulunan alanlarda kullanmayın. Toz sistemin bozulmasına neden olabilir ve projektör otomatik olarak kapatılır.
- 3 Projektörün iyi havalandırılan bir alanda monte edildiğinden emin olun.
- 4 Projektördeki havalandırma yuvalarını ve açıklıkları engellemeyin.
- 5 Projektörün (5 °C ila 35 °C) ortam sıcaklıkları arasında çalıştığından emin olun.
- 6 Projektör açıldıktan veya kapatıldıktan hemen sonra çok sıcak olabileceğinden havalandırma çıkışıma dokunmayın.
- 7 Projektör açıkken lensin içine bakmayın, aksi halde gözleriniz zarar görebilir.

**8** Isı nesnenin erimesine veya yanmasına neden olabileceğinden projektörün yakınına veya önüne bir nesne koymayın veya projektör açıkken lensini kapatmayın.

**9** Kablosuz projektörü kalp pilinin yakınında kullanmayın.

**10** Kablosuz projektörü tıbbi ekipmanların yakınında kullanmayın.

**11** Kablosuz projektörü mikrodalga fırınların yakınında kullanmayın.



**NOT:**

- Projektörü duvara kendiniz monte etmeye çalışmayın. Yetkili bir teknisyen tarafından takılmalıdır.
- Önerilen Projektör Duvara Montaj Kiti (P/N: 4TVT8/V3RTH). Daha fazla bilgi için, [support.dell.com](http://support.dell.com) adresindeki Dell Destek web sitesine bakın.
- Daha fazla bilgi için, projektörünüzle birlikte gelen *Güvenlik Bilgileri*'ne bakın.
- S320/S320wi projektör yalnızca iç mekanlarda kullanılabilir.

# Projektörünüzü Bağlama

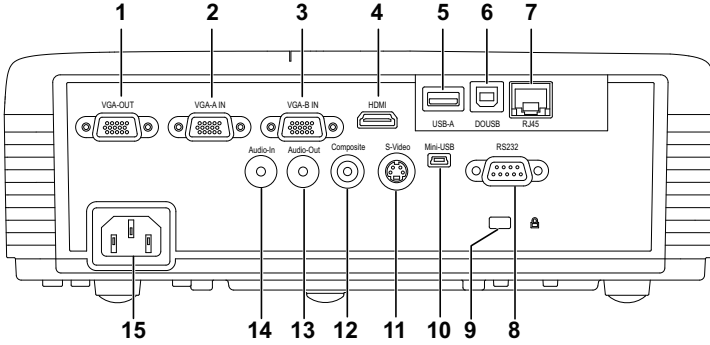

1	VGA çıkışı (monitör döngüsü) konektörü	9	Güvenlik kablosu yuvası
2	VGA-A girişi (D-sub) konektörü	10	Uzaktan fare, Etkileşim işlevi ve donanım yazılımı yükseltmesi için Mini USB (Mini Tip B) konektör
3	VGA-B girişi (D-sub) konektörü	11	S-Video konektörü
4	HDMI konektörü	12	Kompozit Video konektörü
5	USB Görüntüleyici için USB Tip A konektörü (S320wi'de gömülü)	13	Ses çıkışı konektörü
6	USB Ekranı için USB Tip B konektörü (S320wi'de gömülü)	14	Ses girişi konektörü
7	RJ45 konektörü (S320wi'de gömülü)	15	Güç kablosu konektörü
8	RS232 konektörü		

**⚠ DİKKAT:** Bu bölümdeki prosedürlerden herhangi birine başlamadan önce, sayfa 11 içinde anlatılan şekilde Güvenlik Talimatları'nı izleyin.

## İsteğe Bağlı Kablosuz Modül Kitini Takma

Kablosuz ağ seçeneğini kullanmak istiyorsanız projektörünüzde kablosuz modül kiti takılı olmalıdır. Bkz. "Kablosuz Ağı Yükleme" sayfa 74. Kablosuz modül kiti S320 projektörünüzle birlikte gelmez. [www.dell.com](http://www.dell.com) adresindeki Dell web sitesinden satın alabilirsiniz.

 **NOT:** S320wi'de kablosuz modül kiti gömülüdür.

Kurulum adımları aşağıdaki gibidir:

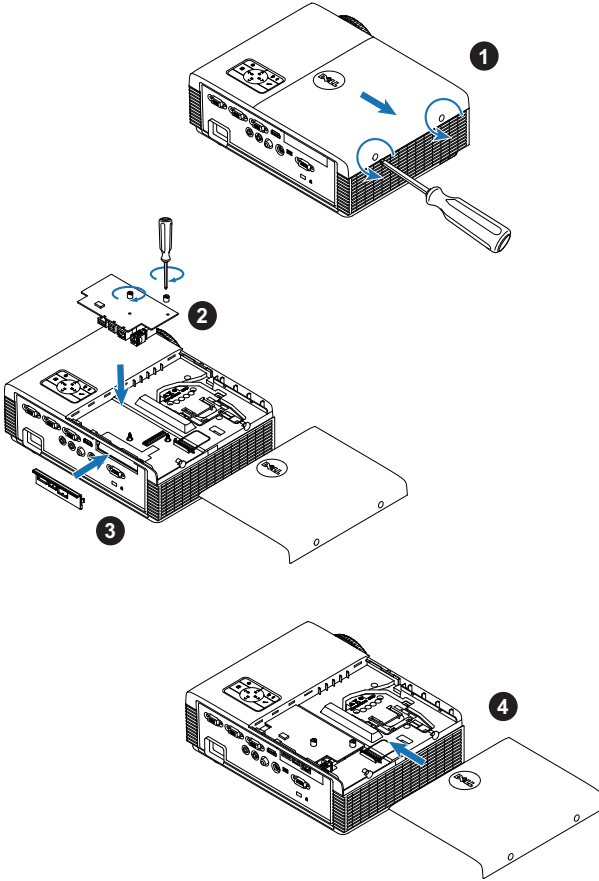

## İsteğe Bağlı Etkileşimli Modül Kitini Takma

Etkileşim özelliğini kullanmak isterseniz, projektörünüze Etkileşimli Modül Kiti takılmalıdır. Etkileşimli modül kiti S320 projektörünüzle birlikte gelmez. [www.dell.com](http://www.dell.com) adresindeki Dell web sitesinden satın alabilirsiniz.

 **NOT:** S320wi'de etkileşimli modül kiti gömülüdür.

Kurulum adımları aşağıdaki gibidir:

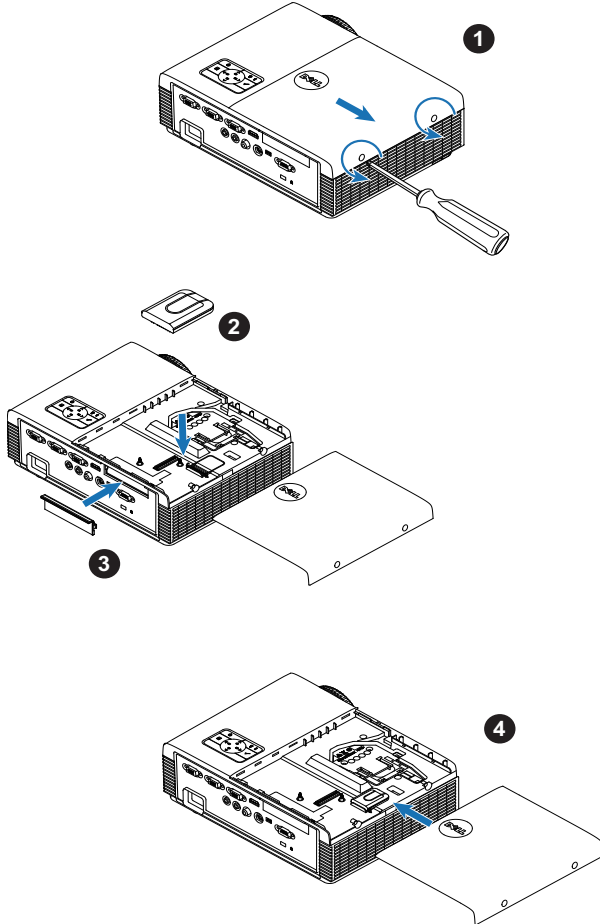

## İsteğe Bağlı RJ45 Kiti Takma

Ağ seçeneğini kullanmak istiyorsanız projektörünüzde RJ45 kiti takılı olmalıdır. RJ45 kiti projektörünüzle birlikte gönderilmez. [www.dell.com](http://www.dell.com) adresindeki Dell web sitesinden satın alabilirsiniz.

 **NOT:** RJ45, S320w'de gömülüdür.

Kurulum adımları aşağıdaki gibidir:

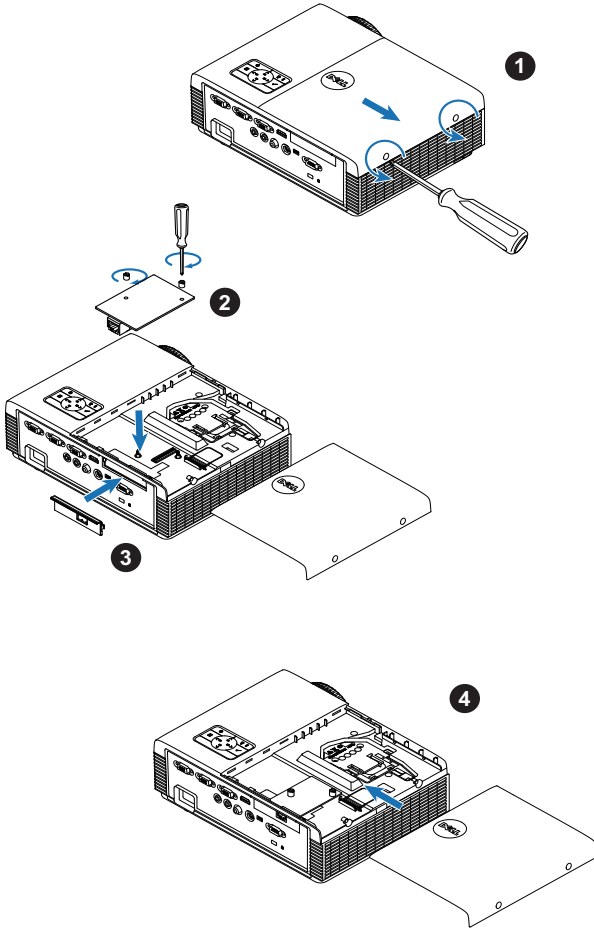



# Bir Bilgisayara Bağlama

## VGA Kablosu Kullanarak Bir Bilgisayarı Bağlama

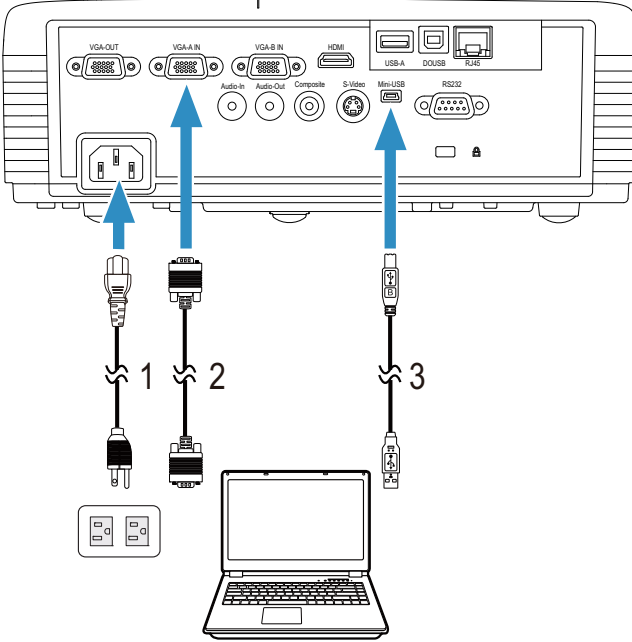

1	Güç kablosu
2	VGA - VGA kablosu
3	USB-A - Mini USB-B kablosu



**NOT:** Uzaktan kumandadaki Sayfa Yukarı ve Sayfa Aşağı özelliklerini kullanmak istiyorsanız Mini USB kablosunun bağlanması gerekir.

## VGA Kablolar Kullanarak Monitör Döngüsü Bağlantısı

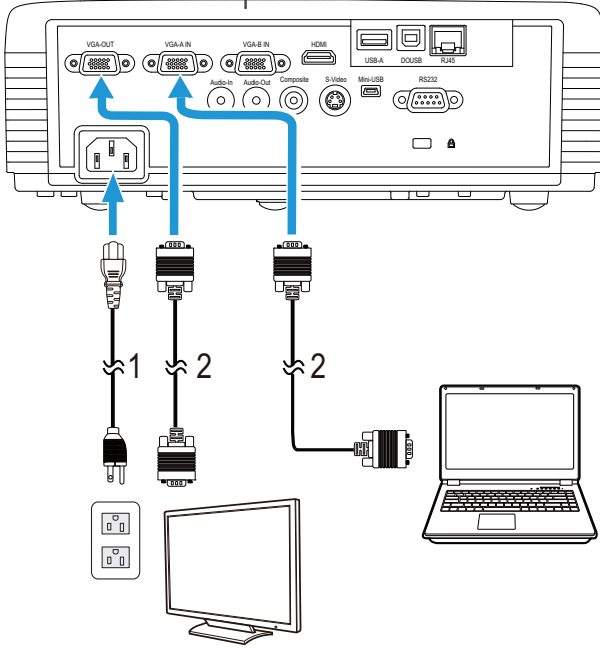

1	Güç kablosu
2	VGA - VGA kablosu



**NOT:** Projektörünüzle yalnızca bir VGA kablosu gelir. Ek bir VGA kablosu [www.dell.com](http://www.dell.com) adresindeki Dell web sitesinden satın alınabilir.

## RS232 kablosu Kullanarak Bir Bilgisayarı Bağlama

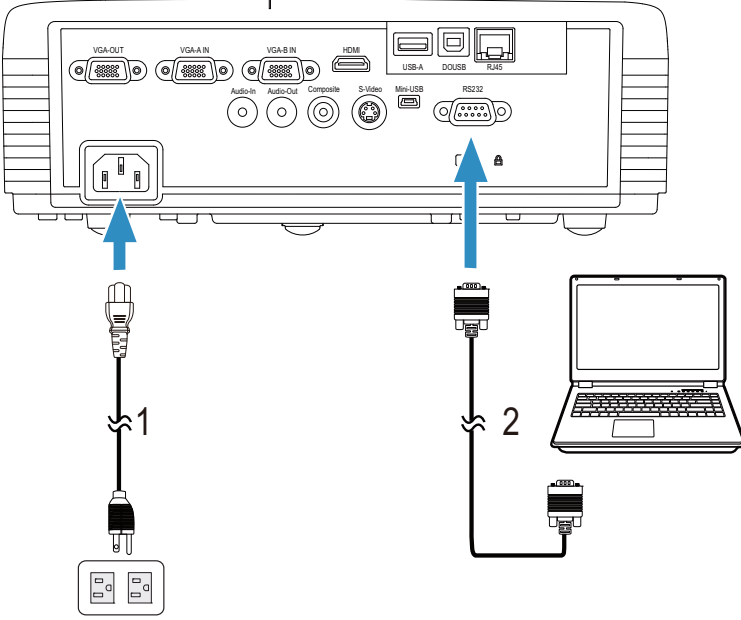

1	Güç kablosu
2	RS232 (9-pin D-sub dişi > dişi pin2-3 değiştirme) kablosu



**NOT:** RS232 (9-pin D-sub dişi > dişi pin2-3 değiştirme) kablosu projektörünüzle birlikte gönderilmez. Kablolu ve RS232 uzaktan kumanda yazılımı için profesyonel bir yükleyiciye başvurun.

## Bilgisayarı USB Kabloyla Bağlama

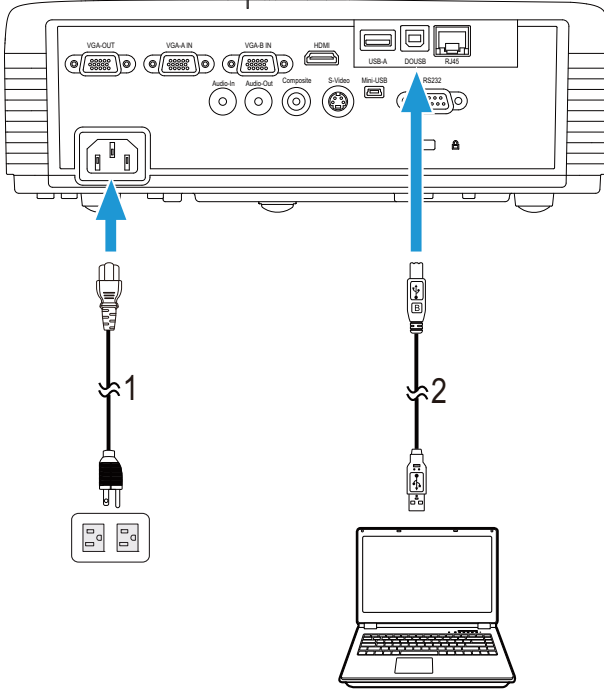

1	Güç kablosu
2	USB-A - USB-B kablosu



**NOT:** Tak ve Çalıştır. Projektörünüzle yalnızca bir USB kablosu gelir. Ek bir USB kablosu [www.dell.com](http://www.dell.com) adresindeki Dell web sitesinden satın alınabilir.

## Bilgisayarı Kablosuz Donanım Kilidi (İsteğe Bağlı) Kullanarak Bağlama

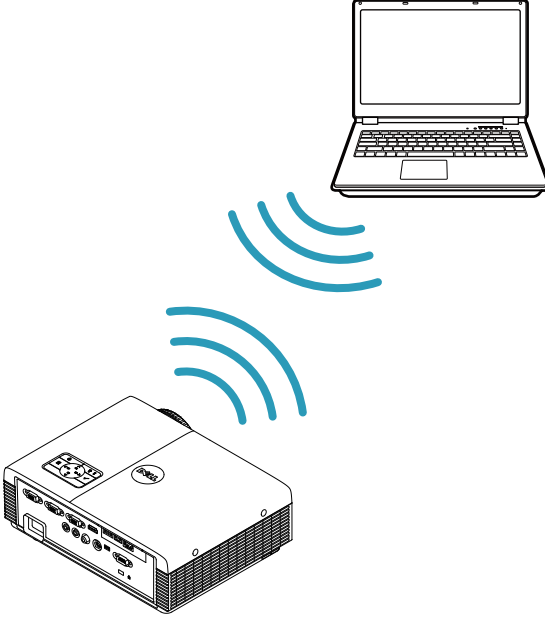

- ✎ **NOT:** Dell S320wi'de USB kablosuz donanım kilidi gömülüdür.
- ✎ **NOT:** Dell S320 de kablosuz işlevi isteğe bağlı bir özelliktir. Kablosuz işlevini dahil etmek isterseniz, lütfen Dell S320'ye kablosuz modül ve USB kablosuz donanım kilidi takın. Sayfa 13'deki adım adım kurulum kılavuzuna bakın. Kablosuz modüller ve USB kablosuz donanım kilitleri [www.dell.com](http://www.dell.com) adresinde mevcut olup ayrı olarak satılmaktadır.
- ✎ **NOT:** Bilgisayarınız kablosuz bir konektöre sahip olmalı ve başka bir kablosuz bağlantıyı algılamak için düzgün yapılandırılmalıdır. Bir kablosuz bağlantının nasıl yapılandırılacağı hakkında bilgisayarın dokümantasyonuna bakın.
- ✎ **NOT:** Kablosuz ağı kullanmak istiyorsanız projektörünüzde kablosuz bir donanım kilidi takılı olmalıdır. Bkz. "Kablosuz Ağı Yükleme" sayfa 74.

# Bir DVD Oynatıcıya Bağlama

## Bir DVD Oynatıcıyı S-Video Kablosu Kullanarak Bağlama

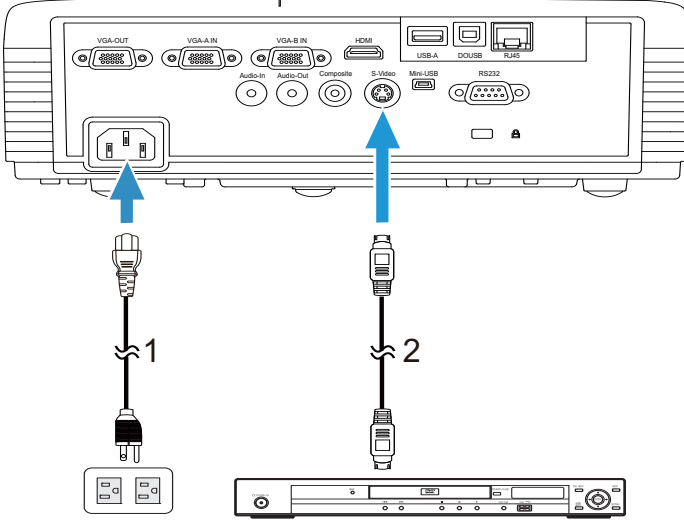

1	Güç kablosu
2	S-Video kablosu



**NOT:** S-Video kablosu projektörünüzle birlikte gelir. S-Video uzatma (50 ft/100 ft) kablosunu [www.dell.com](http://www.dell.com) adresindeki Dell web sitesinden satın alabilirsiniz.

## Bir DVD Oynatıcıyı Kompozit Video Kablosu Kullanarak Bağlama

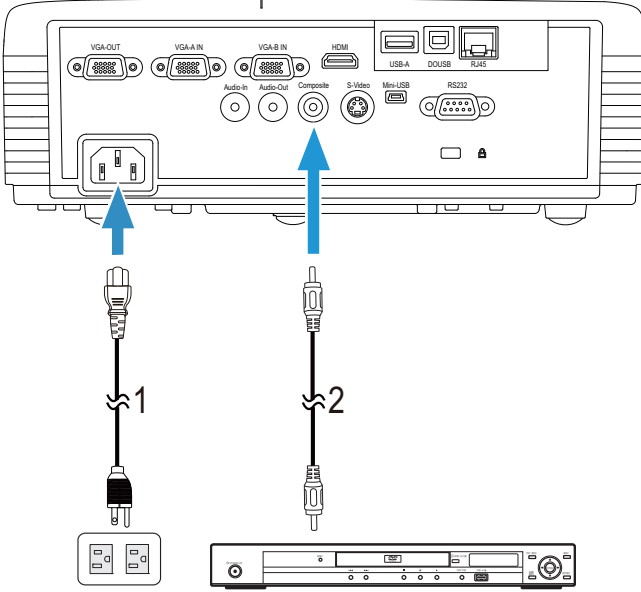

1	Güç kablosu
2	Kompozit Video kablosu



**NOT:** Kompozit Video kablosu projektörünüzle birlikte gelir. Kompozit Video Uzatma (50 ft/100 ft) kablosunu [www.dell.com](http://www.dell.com) adresindeki Dell web sitesinden satın alabilirsiniz.

## Bir DVD Oynatıcıyı Komponent Video Kablosu Kullanarak Bağlama

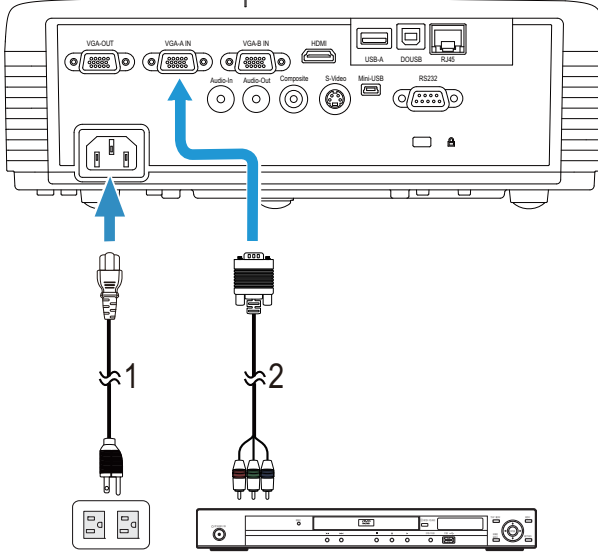

1	Güç kablosu
2	VGA - Komponent Video kablosu



**NOT:** VGA - Komponent Video kablosu projektörünüzle birlikte gelir. VGA - Komponent Video Uzatma (50 ft/100 ft) kablosunu [www.dell.com](http://www.dell.com) adresindeki Dell web sitesinden satın alabilirsiniz.



## Bir DVD Oynatıcıyı HDMI Kablosu Kullanarak Bağlama

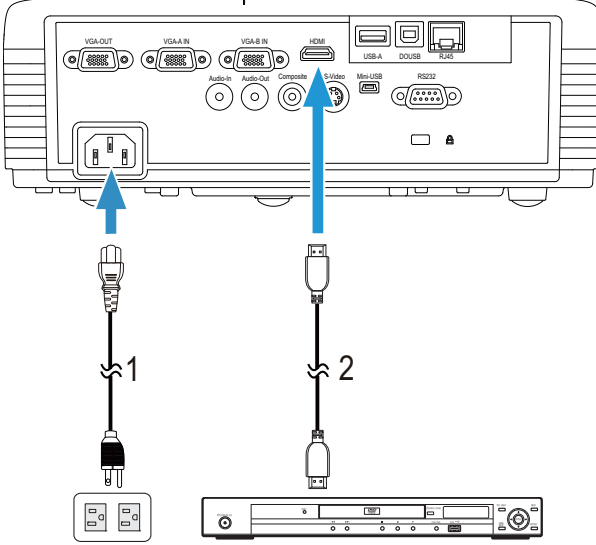

1	Güç kablosu
2	HDMI kablosu



**NOT:** HDMI kablosu projektörünüzle birlikte gelir. HDMI kablosunu [www.dell.com](http://www.dell.com) adresindeki Dell web sitesinden satın alabilirsiniz.

# Yerel Ağa Bağlama

Bir görüntüyü korumak için ve RJ45 kablosuyla ağa bağlı projektörü kumanda etmek için.

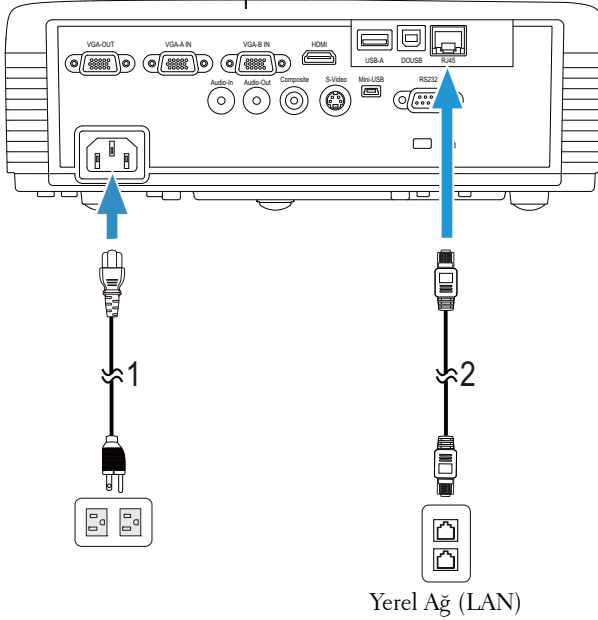

1	Güç kablosu
2	RJ45 kablosu



**NOT:** RJ45 kablosu projektörünüzle birlikte gelir. RJ45 kablosunu [www.dell.com](http://www.dell.com) adresindeki Dell web sitesinden satın alabilirsiniz.



**NOT:** LAN modülü projektörünüzle birlikte gönderilmez. Ağ seçeneğini kullanmak isterseniz, bkz. "İsteğe Bağlı RJ45 Kiti Takma" sayfa 16. [www.dell.com](http://www.dell.com) adresindeki Dell web sitesinden satın alabilirsiniz.

## Ticari RS232 Kontrol Kutusu İle Bağlantı

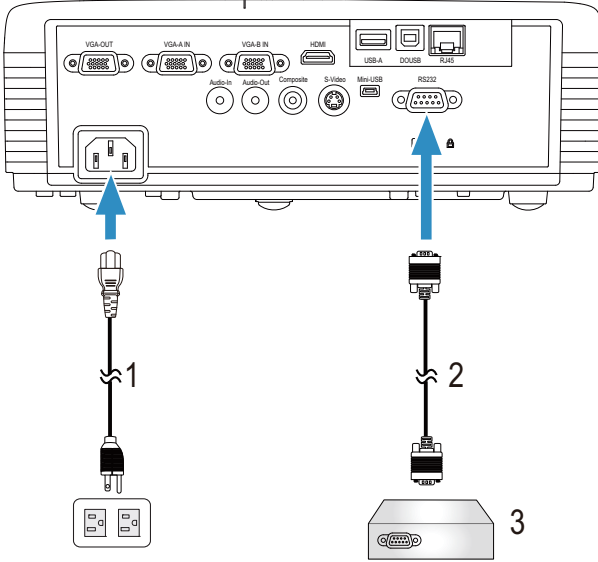

1	Güç kablosu
2	RS232 (9-pin D-sub dişi > dişi pin2-3 deęiřtirme) kablosu
3	Ticari RS232 kontrol kutusu



**NOT:** RS232 (9-pin D-sub diři > diři pin2-3 deęiřtirme) kablosu projektörünüzle birlikte gönderilmez. Kablo edinmek için profesyonel bir teknik elemana bařvurun.

## Etkileşimli kaleminizle bağlama

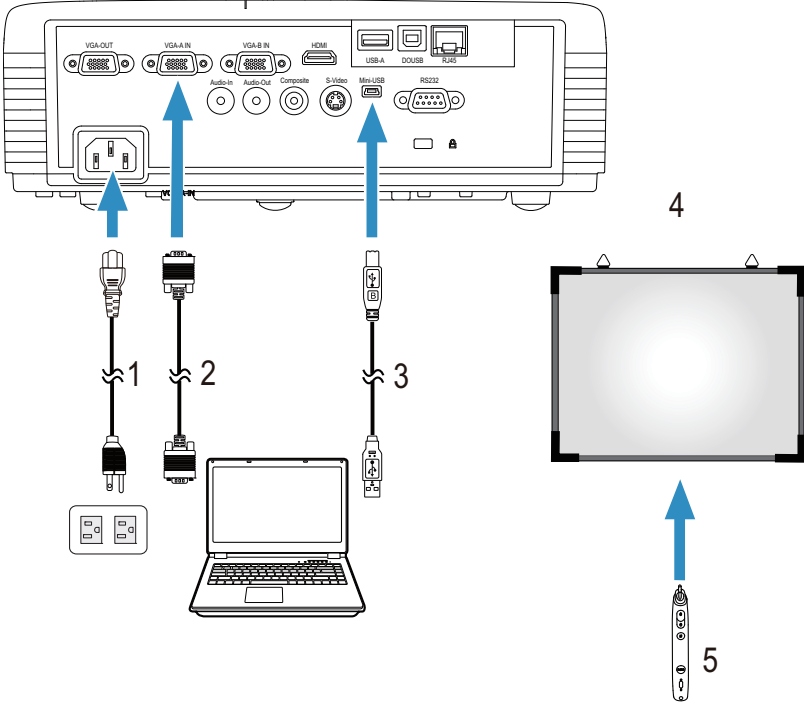

1	Güç kablosu
2	VGA - VGA kablosu
3	USB-A - Mini USB-B kablosu
4	Projeksiyon ekranı
5	Etkileşimli Kalem



**NOT:** Etkileşimli modül kiti S320 projektörünüzle birlikte gönderilmez. Etkileşim özelliğini kullanmak isterseniz, bkz. "İsteğe Bağlı Etkileşimli Modül Kitini Takma" sayfa 15. [www.dell.com](http://www.dell.com) adresindeki Dell web sitesinden satın alabilirsiniz.



**NOT:**

- 1 Etkileşim yalnızca aşağıdaki giriş modlarında desteklenir: Bir PC'den VGA ve HDMI ve Kablosuz Göstergesi, USB Göstergesi ve LAN Göstergesi.
- 2 Etkileşimli Kalem etkinleştirmek için, bilgisayar ve projektör arasındaki 2. bağlantı gerekir. Bilgisayarınız ve projektör bağlantıları için kullanılabilir dört seçenek vardır:

- a Mini USB kablo veya Dell Etkileşimli kablosuz donanım kilidi (isteğe bağlı) kullanma

Dell Etkileşimli kablosuz donanım kilidi S320 veya S320wi projektörünüzle birlikte gönderilmez. Bilgisayar ve projektörü bağlamak için Dell Etkileşimli kablosuz donanım kilidini kullanmak isterseniz, [www.dell.com](http://www.dell.com) adresindeki Dell web sitesinden satın alabilirsiniz.

- b bir LAN kablosu kullanma (Dell Kablosuz Uygulama Yazılımının yüklenmesi gerekir)
- c WLAN kullanma (Dell Kablosuz Uygulama Yazılımının yüklenmesi gerekir)

Bir LAN veya WLAN bağlantısı kullanırsanız, önce Kablosuz/LAN'ın açıldığından emin olun.

- 3 Bilgisayarınız/dizüstünüz ve projektör arasındaki mesafe 5 metreden yüksekse, kurulumunuz için bir USB hubı önerilir.

# Projektörünüzü Kullanma

## Projektörünüzü Açma

 **NOT:** Kaynağı açmadan önce projektörü açın (bilgisayar, DVD oynatıcı vb.). Basılana kadar **Güç** düğmesi ışığı mavi yanıp söner.

- 1 Lens kapağını çıkarın.
- 2 Güç kablosunu ve uygun sinyal kablolarını projektöre bağlayın. Projektörü bağlama hakkında bilgi için, bkz. "Projektörünüzü Bağlama" sayfa 13.
- 3 Güç düğmesine basın (Güç düğmesini bulmak için bkz. "Denetim Panelini Kullanma" sayfa 35).
- 4 Kaynağınızı açın (bilgisayar, DVD oynatıcı vb.)
- 5 Uygun kabloyu kullanarak kaynağınızı projektöre bağlayın. Kaynağınızı projektöre bağlama hakkında talimatlar için bkz. "Projektörünüzü Bağlama" sayfa 13.
- 6 Varsayılan olarak projektörün giriş kaynağı VGA-A olarak ayarlanır. Gerekirse projektörün giriş kaynağını değiştirin.
- 7 Projektöre bağlı birden fazla kaynağınız varsa istenen kaynağı seçmek için uzaktan kumandadaki veya kontrol panelindeki **Source** düğmesine basın. **Source** düğmesini bulmak için "Denetim Panelini Kullanma" sayfa 35 ve "Uzaktan Kumandayı Kullanma" sayfa 37 tuşuna basın.

## Projektörünüzü Kapatma

 **DİKKAT:** Projektörü aşağıdaki prosedürde anlatılan şekilde düzgün kapattıktan sonra fişini çıkarın.

- 1 **Power** düğmesine basın. Projektörü düzgün kapatmak için ekranda görüntülenen talimatları izleyin.
-  **NOT:** Ekranda "**Projektörü Kapatmak İçin Güç Düğmesine Basın**" mesajı görünecektir. Mesaj 5 saniye sonra kaybolur veya temizlemek için **Menu** düğmesine basabilirsiniz.
- 2 Güç düğmesine tekrar basın. Soğutma fanları 120 saniye kadar çalışmaya devam eder.

3 Projektörü hızlı bir şekilde kapatmak için, Güç düğmesine basın ve projektörün soğutma fanları hala çalışırken 1 saniye kadar basılı tutun.

**NOT:** Projektörü tekrar açmadan önce, dahili sıcaklığın sabitleşmesi için 60 saniye kadar bekleyin.

4 Güç kablosunu prizden ve projektörden çıkarın.

## Yansıtılan Görüntüyü Ayarlama

### Projektörün Yüksekliğini Yükseltme

1 Projektörü istenen görüntüleme açısına kaldırın ve görüntüleme açısında ince ayar yapmak için ön eğim ayarlama tekerleğini kullanın.

2 Görüntü açısına ince ayar yapmak için iki eğim ayarlama tekerleğini kullanın.

### Projektörün Yüksekliğini Alçaltma

1 Projektörü alçaltın ve görüntüleme açısında ince ayar yapmak için ön eğim ayarlama tekerleğini kullanın.

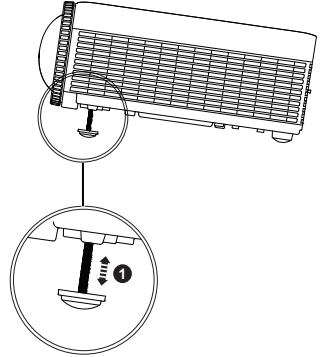
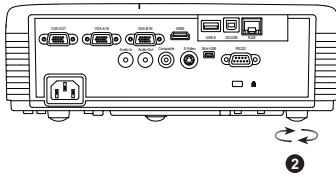
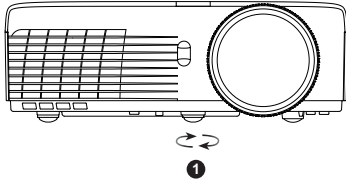

1	Ön eğim ayarlama tekerleği (Eğim açısı: 0 ila 4 derece)
2	1x Arka eğim ayarlama tekerleği

## Projektörün Odağını Ayarlama

**⚠ DİKKAT:** Projektörde hasar oluşmasını önlemek için, projektörü hareket ettirmeden veya taşıma çantasına yerleştirmeden önce ön eğim ayar tekerleğinin tamamen geri çekildiğinden emin olun.

**✎ NOT:** Taşıma çantası projektörünüzle birlikte gönderilmez. Taşıma çantasını (P/N: 8R3VM) [www.dell.com](http://www.dell.com) adresindeki Dell web sitesinde satın alabilirsiniz.

1 Görüntü netleşinceye kadar odak çıkıntısını döndürün. Projektör 1,31 ft ila 12,5 ft (0,4 m ila 3,82 m) aralıklarındaki mesafelerde odaklar.

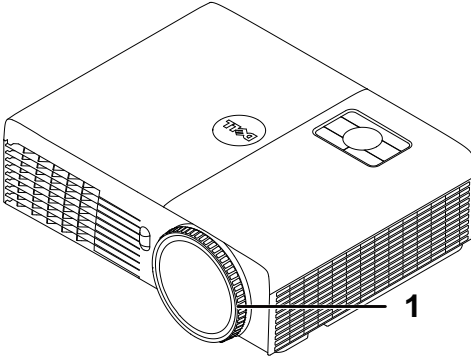

1	Odak halkası
---	--------------



# Yansıtılan Görüntü Boyutunu Ayarlama

S320/S320wi

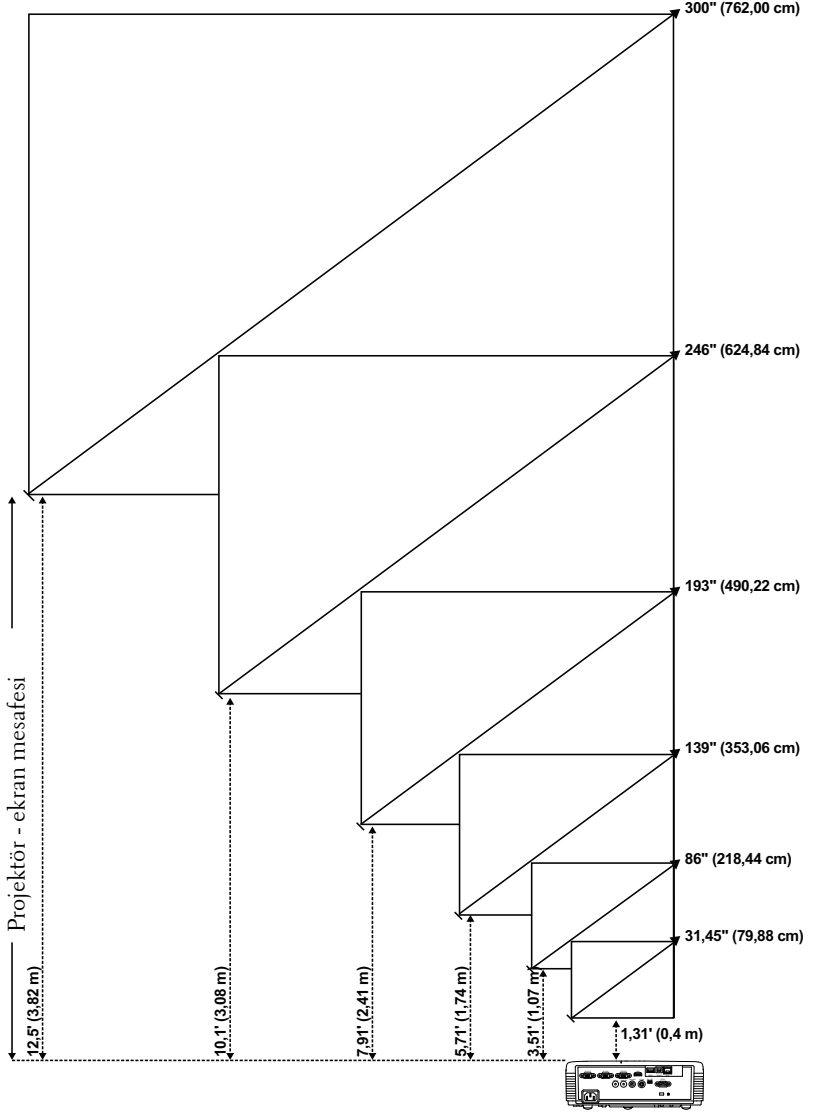

## S320/S320wi

İstenilen Mesafe (m) <Y>	Ekran boyutu		Üst
	(Min yakınlaştırma)		
	Çapraz (inç) <B>	G (cm) x Y (cm)	Görüntünün altından üstüne (cm) <C>
0,4	31,45	65 x 49	56
1,07	86	174 x 130	150
1,74	139	283 x 212	244
2,41	193	392 x 294	338
3,08	246	501 x 376	432
3,82	300	610 x 457	526



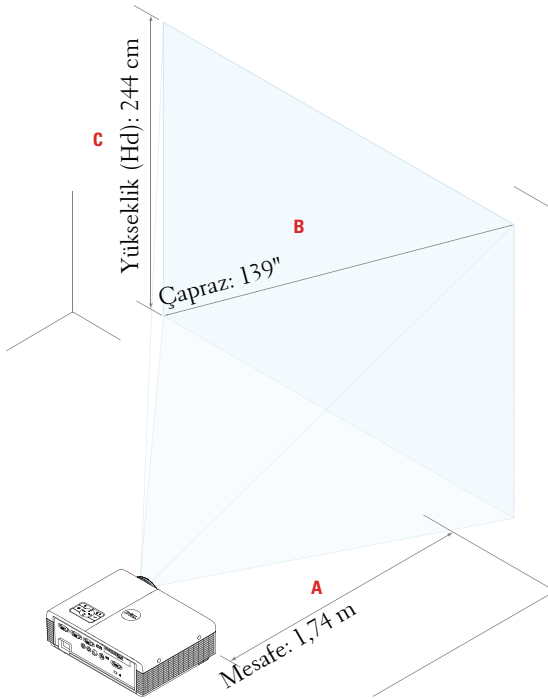

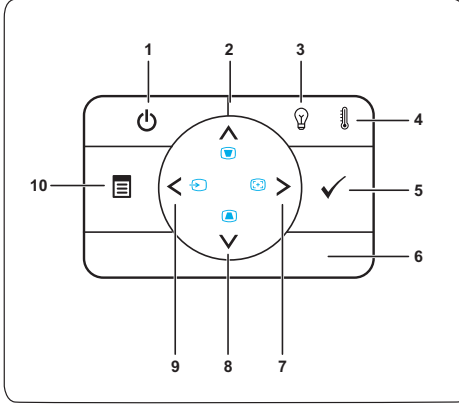

\* Bu grafik kullanıcı için yalnızca başvuru amaçlıdır.  
\* Sapma Oranı: 115±5%



# Denetim Panelini Kullanma





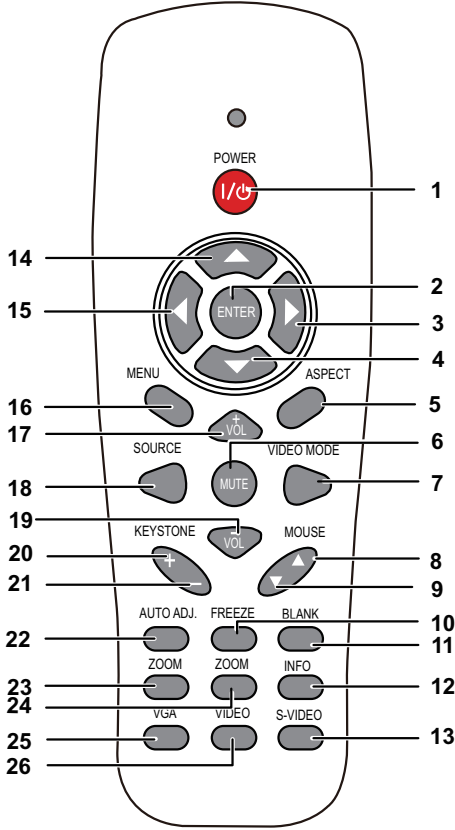

1	Güç	Projektörü açar veya kapatır. Daha fazla bilgi için, bkz. "Projektörünüzü Açma" sayfa 30 ve "Projektörünüzü Kapatma" sayfa 30.
2	Yukarı  / Yastıklama ayarı	Ekran Menü (OSD) öğelerinde dolaşmak için basın. Projektörü eğme nedeniyle (+37/-40 derece) görüntü bozulmasını ayarlamak için basın.
3	LAMBA uyarı ışığı	LAMBA sarı göstergesi yanıyorsa veya yanıp sönüyorsa, aşağıdaki sorunlardan biri oluşmuş olabilir: <ul style="list-style-type: none"><li>• Lamba kullanılabilir ömrünün sonuna gelmektedir</li><li>• Lamba modülü düzgün takılmamıştır</li><li>• Lamba sürücüsü arızalıdır</li><li>• Renk tekerleği arızalıdır</li></ul> Daha fazla bilgi için, bkz. "Projektörünüzde Sorun Giderme" sayfa 126 ve "Sinyal Kılavuzu" sayfa 132.

4	SICAKLIK uyarı ışığı	SICAKLIK sarı göstergesi yanıyorsa veya yanıp sönüyorsa, aşağıdaki sorunlardan biri oluşmuş olabilir: <ul style="list-style-type: none"><li>• Projektörün iç sıcaklığı çok yüksektir</li><li>• Renk tekerleği arızalıdır</li></ul> Daha fazla bilgi için, bkz. "Projektörünüzde Sorun Giderme" sayfa 126 ve "Sinyal Kılavuzu" sayfa 132.
5	Gir 	Seçim ögesini onaylamak için basın.
6	IR Alıcı	Uzaktan kumandayı IR alıcıya doğru yöneltin ve bir düğmeye basın.
7	Sağa  / Otomatik Ayarla	Ekran Menüsü (OSD) öğelerinde dolaşmak için basın. Projektörü giriş kaynağıyla senkronize etmek için basın.  <b>Ekran menüsü (OSD) görüntülenirken Otomatik Ayarla çalışmaz.</b>
8	Aşağı  / Yastıklama ayarı	Ekran Menüsü (OSD) öğelerinde dolaşmak için basın. Projektörü eğme nedeniyle (+37/-40 derece) görüntü bozulmasını ayarlamak için basın.
9	Sola  / Source	Ekran Menüsü (OSD) öğelerinde dolaşmak için basın. Projektöre birden fazla kaynak bağlandığında Analog RGB, Kompozit, Komponent (VGA yoluyla YPbPr), HDMI ve S-Video kaynakları arasında geçiş yapmak için basın.
10	Menü 	OSD'yi etkinleştirmek için basın. OSD'de dolaşmak için yön tuşlarını ve Menü düğmesini kullanın.

# Uzaktan Kumandayı Kullanma



1	Power 	Projektörü açar veya kapatır. Daha fazla bilgi için, bkz. "Projektörünüzü Açma" sayfa 30 ve "Projektörünüzü Kapatma" sayfa 30.
2	Gir 	Seçimi onaylamak için basın.
3	Sağa 	Ekran Menüsü (OSD) öğelerinde dolaşmak için basın.
4	Aşağı 	Ekran Menüsü (OSD) öğelerinde dolaşmak için basın.

5	En Boy Oranı	Görüntülenen görüntünün en boy oranını değiştirmek için basın.
6	Mute 	Projektörün hoparlörünü sessize almak veya açmak için basın.
7	Video modu	Projektörde verileri (sunum slaytları) veya videoyu (filmler, oyunlar vb.) görüntülemek için optimize edilmiş önceden ayarlanan yapılandırmalar bulunur. <b>Sunum modu, Parlak modu, Film modu, sRGB veya Özel mod</b> arasında geçiş yapmak için <b>Video Modu</b> düğmesine basın. <b>Video Modu</b> düğmesine bir kez basıldığında geçerli ekran modu gösterilir. <b>Video Modu</b> düğmesine tekrar basıldığında modlar arasında geçiş yapılır.
8	Fare yukarı ▲	Önceki sayfaya gitmek için basın.  <b>NOT:</b> Sayfa Yukarı özelliğini kullanmak istiyorsanız Mini USB kablosunun bağlanması gerekir.
9	Fare aşağı ▼	Sonraki sayfaya gitmek için basın.  <b>NOT:</b> Sayfa Aşağı özelliğini kullanmak istiyorsanız Mini USB kablosunun bağlanması gerekir.
10	Freeze	Ekran görüntüsünü duraklatmak için basın, sonra çözmek için "Freeze"a tekrar basın.
11	Boş ekran	Görüntüyü gizlemek/göstermek için basın.
12	Bilgi	Projektör yerel çözünürlük bilgilerini almak için basın.
13	S-Video	S-Video kaynağını seçmek için basın.
14	Yukarı 	Ekran Menüsü (OSD) öğelerinde dolaşmak için basın.
15	Sola 	Ekran Menüsü (OSD) öğelerinde dolaşmak için basın.
16	Menu	OSD'yi etkinleştirmek için basın.
17	Ses Seviyesi yukarı 	Ses seviyesini artırmak için basın.

18	Source	Analog RGB, Kompozit, Komponent (YPbPr, VGA yoluyla), HDMI ve S-Video kaynağı arasında geçiş yapmak için basın.
19	Ses Seviyesi aşağı 	Ses seviyesini azaltmak için basın.
20	Yastıklama ayarı +	Projektörü eğme nedeniyle (+37/-40 derece) görüntü bozulmasını ayarlamak için basın.
21	Yastıklama ayarı -	Projektörü eğme nedeniyle (+37/-40 derece) görüntü bozulmasını ayarlamak için basın.
22	Otomatik Ayarla	Projektörü giriş kaynağıyla senkronize etmek için basın. Otomatik ayarla OSD görüntüleniyorsa çalışmaz.
23	Yakınlaştırma +	Görüntüyü artırmak için basın.
24	Yakınlaştırma -	Görüntüyü azaltmak için basın.
25	VGA	VGA kaynağını seçmek için basın.
26	Video	Kompozit Video kaynağını seçmek için basın.

# Etkileşimli Kalem Kullanma

## Üstten Görünüm

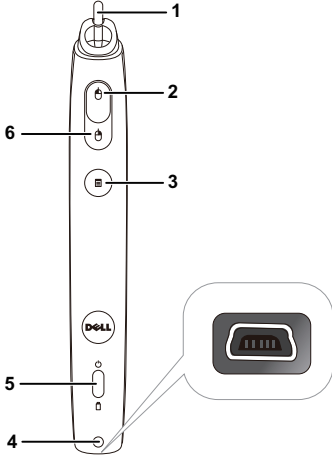

## Alttan Görünüm

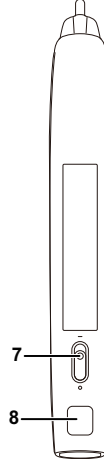

- 1 Değiştirilebilir kalem ucu

Çizmek veya yazmak için kalem ucuna basın. Kalem ucu genişletildiğinde, çizmek veya yazmak için fareinizi tıklattığımız şekilde çalışır.

### NOT:

- Kalem ucu genişletilirse, Kalem Çizim moduna geçer ve düğme işlevi geçici olarak devre dışı bırakılır.
- Kalem ucu aşındığında, kalem ucu kafasını aşağıda gösterilen şekilde değiştirin.

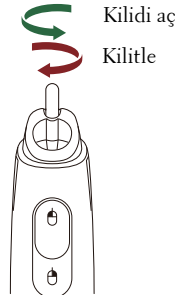



2	Sola	Bu düğme farenin sol düğmesine tıklatıldığı gibi çalışır.
3	İşlev	Kullanılabilir işlevler OSD Menüünde "Ayar işlevi" (bkz. sayfa 70) listelenir.  <b>NOT:</b> İşlev düğmesi çift tıklatıldığında yazılım destekliyorsa Geri Al görevi görür.
4	Mini USB şarj konektörü	Şarj etmek için Mini USB kablosunu kullanmanızı sağlar. Bkz. "Etkileşimli Kalem Pili Şarj Etme", sayfa 44.
5	LED göstergeleri	İki LED göstergesi kullanılabilir: Yeşil ve Sarı (bkz. "Etkileşimli Kalem LED'i Sinyal Kılavuzu" sayfa 133).
6	Sağa	Bu düğme farenin sağ düğmesine tıklatıldığı gibi çalışır.
7	Güç anahtarı	Etkileşimli Kalem açar veya kapatır.
8	Donanım yazılımı yükseltmesi konektörü	Etkileşimli Kalem ve RF kartı donanım yazılımı yükseltmesi içindir.

## OSD uyarı mesajları - pil az

- Pil voltajı 2 V'den az olduğunda Pil Az uyarısı açılır. Bu durumda, kalem hala yaklaşık 1~2 saat kadar çalışabilir.
- Pil voltajı 1,8 V'den az olduğunda kalem devre dışı bırakılır.

## Düğme kombinasyonları

- **Sol + İşlev:** Kalem Bilgileri menüsü ekranda görünür.
- **Tut İşlevi:** İşlev düğmesini 2 saniye kadar basılı tuttuğunuzda İşlevin anlamı ekranda görünür. Yukarı/aşağı gitmek için Sol/Sağ ögesini ve girme/uygulamak için İşlev ögesini kullanın.
- Ayar İşlevi menüsünde Geçiş seçildiğinde, Normal/Çiz/Sabit modunu seçmek için İşlev düğmesine basın.



**NOT:** Etkileşimli kalem Windows Fare özelliği işlevi "Birincil ve ikincil düğmeler arasında geçiş yap"ı desteklemez.

## Bilek Kayışını Kullanma

Lütfen bilek askısını Etkileşimli Kalemli elinizden düşürme durumunda güvenlik önlemi olarak ve Etkileşimli Kaleme, çevredeki nesnelere veya diğer insanlara zarar görmesini önlemek için kullanın.

**1** Bilek askısındaki kabloyu konektörün tutucusundan geçirin.

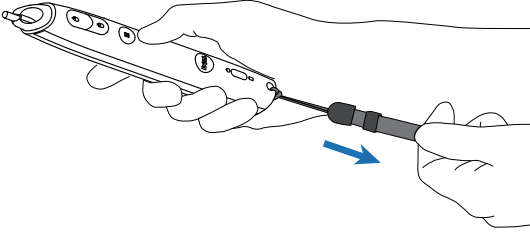

**2** Bilek askısını bileğinize takın.

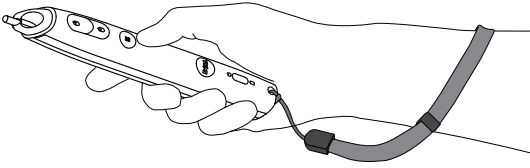

## Uzaktan Kulanda Pillerini Takma

**NOT:** Kullanmadığınızda pilleri uzaktan kumandadan çıkarın.

1 Pil bölmesi kapağını kaldırmak için çıkıntıya basın.

1

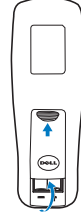

2 Pillerdeki kutup (+/-) işaretlerini kontrol edin.

2

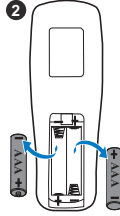

3 Pilleri takın ve kutupları pil bölmesindeki işaretlere göre düzgün ayarlayın.

3

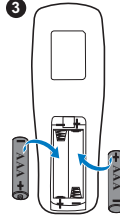

**NOT:** Farklı pil tiplerini karıştırmaktan veya yeni ve eski pilleri birlikte kullanmaktan kaçının.

4 Pil kapağını geri kaydırın.

4



## Etkileşimli Kalem Pilini Şarj Etme

Etkileşimli Kalem sarı pil ışığı yanıp sönerken dahili pili azdır (Pil tam olarak boşaldığında, Etkileşimli Kalem kalem ucuna, sol, sağ veya ayar işlevi düğmelerine basarak açamazsınız).

Pili değiştirmek için, Etkileşimli Kalem ve bilgisayarınız veya dizüstü bilgisayarınız arasında mini USB kablosu bağlayın (Bilgisayara veya dizüstü bilgisayara bağlanıyorsa, bilgisayarın veya dizüstü bilgisayarın açık olduğundan emin olun). Pil şarj edilirken pil ışığı açık kalır ve pil tam şarj edildiğinde kapanır.

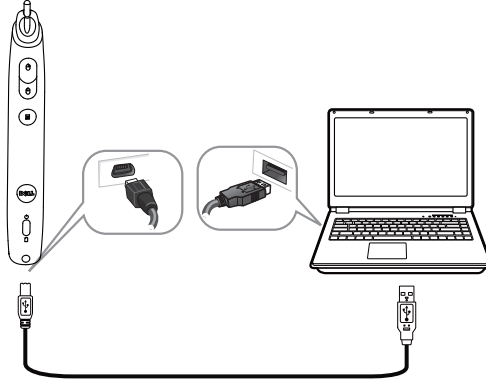

Şarj işlemi bittiğinde, mini USB kablosunun fişini çıkarabilirsiniz (veya kabloyu bağlı bırakabilir ve şarj sırasında Etkileşimli Kalem kullanabilirsiniz).



**NOT:** İlk kez kullanırken, pili tam şarj etmek için en az 4-5 saat sürer. Tam şarjlı pil 25 saat veya bekleme modunda en fazla 4 hafta durmaksızın kullanın sağlar.



**DİKKAT:** Lityum pil yalnızca yeniden şarj edilebilir ve kullanıcı tarafından değiştirilemez veya servis verilemez. Etkileşimli Kaleminiz şarj edilemeyebilir, Dell'e başvurun (Bkz. "Dell'e Başvurma" sayfa 144).



**DİKKAT:** Etkileşimli Kalem şarj etmek için her zaman birlikte verilen mini USB kablosunu ve bilgisayarınızı kullanın (veya Bağlantı İstasyonu Şarj Cihazını kullanın). Bağlantı İstasyonu Şarj Cihazı projektörünüzle birlikte gelir. [www.dell.com](http://www.dell.com) adresindeki Dell web sitesinden satın alabilirsiniz.

# Bağlantı İstasyonu Şarj Aleti Tanıtımı (İsteğe Bağlı)

Önden Görünüm

Arkadan Görünüm

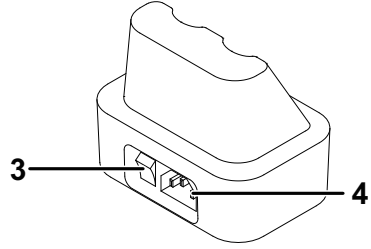
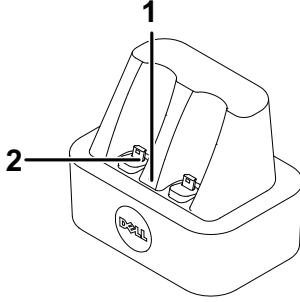

1	Güç LED'i ışığı
2	Mini USB konektör
3	Güç anahtarı
4	Güç kablosu konektörü



**NOT:** Bağlantı İstasyonu Şarj Cihazı S320 veya S320wi projektörünüzle birlikte gönderilmez. Bağlantı İstasyonu Şarj Cihazını [www.dell.com](http://www.dell.com) adresindeki Dell web sitesinden satın alabilirsiniz.

## Bağlantı İstasyonu Şarj Cihazındaki LED Göstergesi

Yeşil LED Sürekli Açık	Bağlantı istasyonu şarj cihazı açıkken, Yeşil LED sürekli AÇIK olarak değişir.
Yeşil LED Kapalı	Bağlantı istasyonu şarj cihazı kapatıldığında Yeşil LED Kapanır.

## Etkileşimli Kalemde LED Göstergesi

Sarı LED Sürekli Açık	Şarj işlemi sırasında Sarı LED sürekli AÇIK olur.
Sarı LED Kapalı	Pil tam olarak şarj edildiğinde, LED "Şarj Tamamlandı" mesajını göstererek KAPANIR.
Sarı LED Yanıp Sönüyor	Sarı LED YANIP SÖNMEYE başlarsa (0,4 sn AÇIK, 0,6 sn KAPALI, yanıp sönme döngüsü başına 1 saniye), şarj yapılmadığı anlamına gelir. Şarj cihazı hatası veya kötü pil tanımlanır.

## Bağlantı İstasyonu Şarj Cihazı Teknik Özellikleri (Güç Kaynağı)

Model:	Etkileşimli Projektör Kalem Şarj İstasyonu
Güç Kaynağı:	Giriş AC 100-240 V, 50-60 Hz, 0,2 A Çıkış DC 5 V/1 A
Maksimum sıcaklık:	40 °C

# Bağlantı İstasyonu Şarj Cihazı İle Etkileşimli Kalem Pili Şarj Etme

Etkileşimli Kalem sarı pil ışığı yanıp sönerken dahili pili azdır (Pil tam olarak boşaldığında, Etkileşimli Kalem kalem ucuna, sol, sağ veya ayar işlevi düğmelerine basarak açamazsınız).

Pili şarj etmek için, aşağıdaki adımları uygulayabilirsiniz:

**1** Güç kablosunu duvar prizine bağlayın.

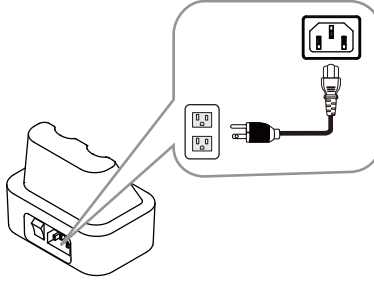

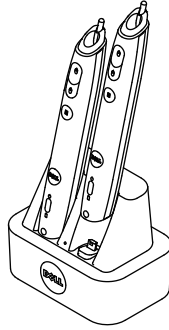

**2** Etkileşimli Kalem bağlantı istasyonu şarj cihazının Mini USB bağlantı noktasına takın.

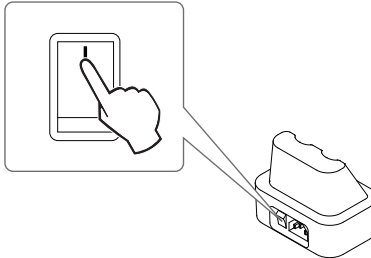

**3** Bağlantı istasyonu şarj cihazında güç anahtarını açın.



 **NOT:** Şarj işlemi sırasında, şarj işlemi tamamlanana kadar Etkileşimli Kalem sarı pil ışığı sürekli yanacaktır.

 **NOT:** İlk kez kullanırken, pili tam şarj etmek için en az 4-5 saat sürer. Tam şarjlı pil 25 saate kadar veya bekleme modunda en fazla 4 hafta durmaksızın kullanın sağlar.

 **DİKKAT:** Bağlantı istasyonu şarj cihazı şarj edilemiyorsa DELL'e başvurun.



# Uzaktan Kumanda İle Çalıştırma Aralığı

Çalıştırma Aralığı	
Açısı	$\pm 20^\circ$
Mesafe	7 m/22,97 fit

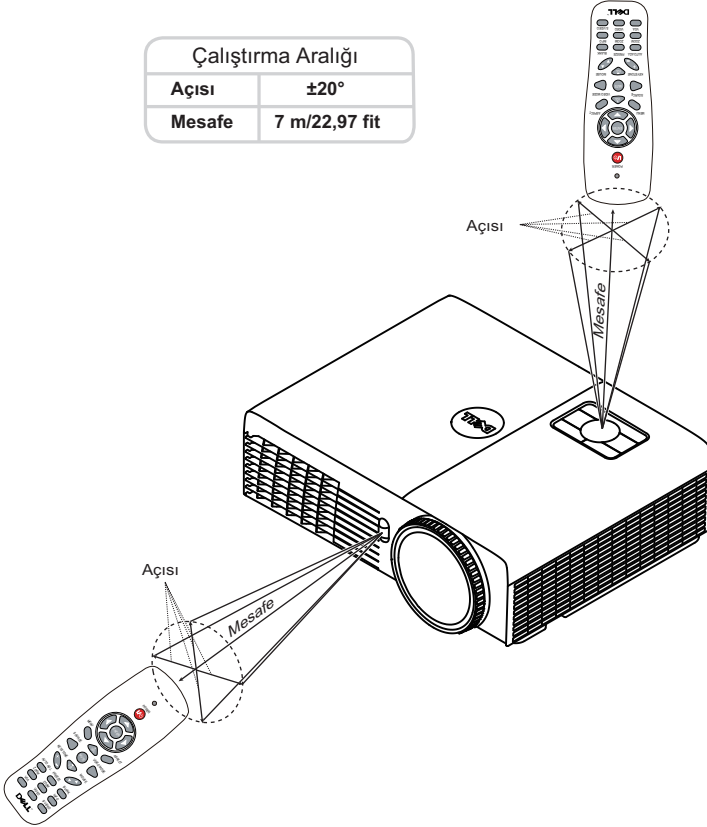

**NOT:** Gerçek çalıştırma aralığı diyagramdan biraz farklı olabilir. Zayıf piller uzaktan kumandanın projektörü düzgün çalıştırmasını da önleyecektir.

# Etkileşimli Kalemle Çalıştırma Aralığı

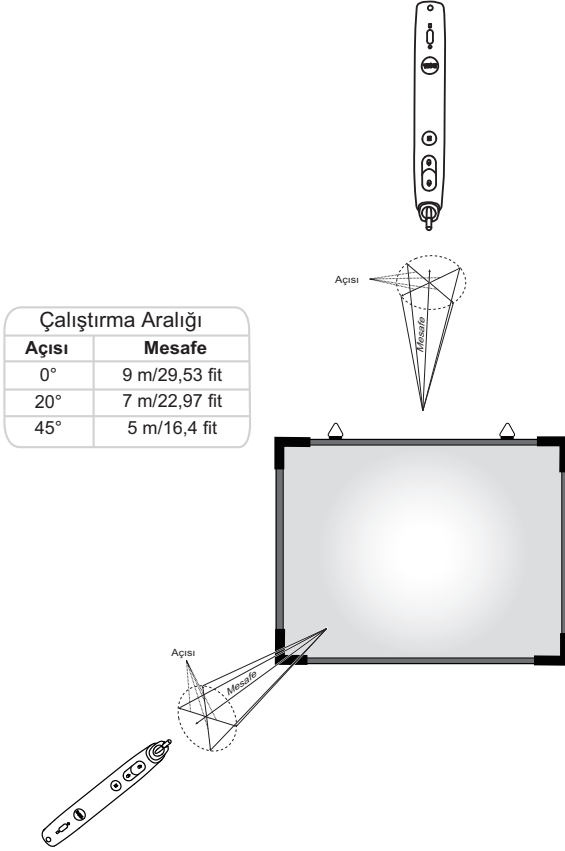

## NOT:

- Projektör 2000 lm parlaklığında, 100 inç görüntü boyutuyla ve Parlak moddadır.
- Bir projektöre bağlı birden fazla kalemi (en fazla 10 kalem) destekleyebilir, ancak kalemler eşzamanlı olarak kullanılamazlar.
- Gerçek çalışma aralığı diyagramdan biraz farklı olabilir.
- Projektör parlaklığı bozulması kalemin çalışma aralığını etkileyebilir.

# Ekran Menüsünü Kullanma

- Projektörde giriş kaynağı ile veya olmadan görüntülenebilen çok dilli Ekran Menüsü (OSD) bulunur.
- Ana Menü'ye girmek için denetim panelinde veya uzaktan kumandada Menü düğmesine basın.
- Ana Menü'deki sekmelerde dolaşmak için, projektörünüzün denetim panelinde veya uzaktan kumandada  veya  düğmelerine basın.
- Bir alt menü seçmek için, projektörünüzün denetim panelinde veya uzaktan kumandada  veya  düğmesine basın.
- Bir seçenek seçmek için, projektörünüzün denetim panelinde veya uzaktan kumandada  veya  düğmelerine basın. Bir öğe seçildiğinde, renk koyu maviye döner.
- Ayarları ayarlamak için denetim panelinde veya uzaktan kumandada  veya  düğmelerini kullanın.
- Ana Menü'ye geri gitmek için, denetim panelinde veya uzaktan kumandada  düğmesine basın.
- OSD'den çıkmak için, doğrudan denetim panelindeki veya uzaktan kumandadaki Menü düğmesine basın.

 **NOT:** OSD yapısı ve ayarı S320 ve S320wi modelleri için ayrıdır.

## GİRİŞ KAYNAĞI

Giriş Kaynağı menüsü projektörünüzün giriş kaynağını seçmenizi sağlar.



**VGA-A**—Bir VGA-A sinyali seçmek için  öğesine basın.

**VGA-B**—Bir VGA-B sinyali seçmek için  öğesine basın.

**KOMPOZIT**—Bir Kompozit Video sinyali seçmek için  öğesine basın.

**S-VIDEO**—Bir S-Video sinyali seçmek için  öğesine basın.

**HDMI**—Bir HDMI sinyali seçmek için  öğesine basın.

**KABLOSUZ/USB**—Giriş Kaynağı KABLOSUZ/USB menüsünü etkinleştirmek için  öğesine basın.



**NOT:** KABLOSUZ/USB, "Kablosuz ve LAN" seçeneği açıldıktan sonra kullanılabilir.

## GİRİŞ KAYNAĞI KABLOSUZ/USB

Giriş Kaynağı Kablosuz/USB menüsü Kablosuz Göstergesi, USB Göstergesi ve USB Görüntüleyici öğesini etkinleştirmenizi sağlar.

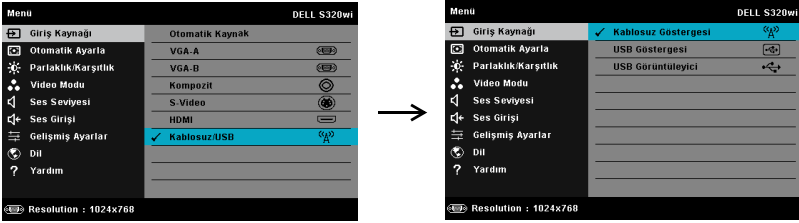

**KABLOSUZ GÖSTERGESİ**—Projektörün Kablosuz Kılavuz ekranına erişmek için  öğesine basın. Bkz. "Kablosuz Kılavuz ekranı", sayfa 76.

**USB GÖSTERGESİ**—USB kabloyla projektörünüzde bilgisayar/dizüstü bilgisayar ekranını görüntülemenizi sağlar.

**USB GÖRÜNTÜLEYİCİ**—USB flaşınızdan fotoğraf ve PPT dosyalarını görüntülemenizi sağlar. Bkz. "Presentation to Go (PtG) Yükleme" sayfa 83.

## OTOMATİK AYARLAR

Otomatik Ayarla PC modunda otomatik olarak projektörün Yatay, Dikey, Frekans ve İzleme ayarlarını yapar.

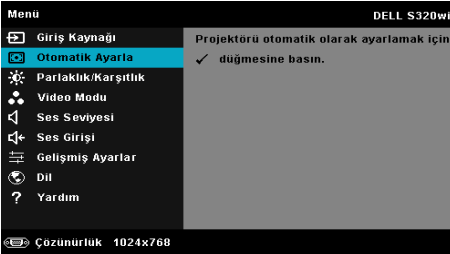

## PARLAKLIK/KARŞITLIK

Parlaklık/Karşıtlık menüsü projektörünüzün parlaklık/karşıtlık ayarlarını yapmanızı sağlar.

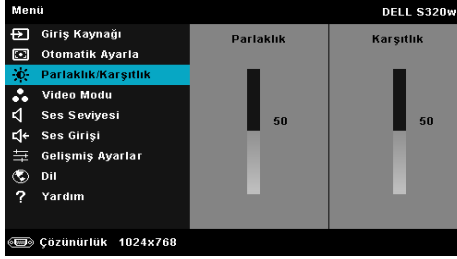

**PARLAKLIK**—Görüntünün parlaklığını ayarlamak için  ve  ögesini kullanın.

**KARŞITLIK**—Görüntüleme karşıtlığını ayarlamak için  ve  ögesini kullanın.



**NOT: Parlaklık ve Karşıtlık için ayarları yaparsanız projektör otomatik olarak Özel mod'a geçer.**

## VIDEO MODU

Video Modu menüsü görüntülenen görüntüyü optimize etmenizi sağlar: Sunum, Parlak, Film, sRGB (daha doğru renk temsili sağlar) ve Özel (tercih edilen ayarlarınızı ayarlar).

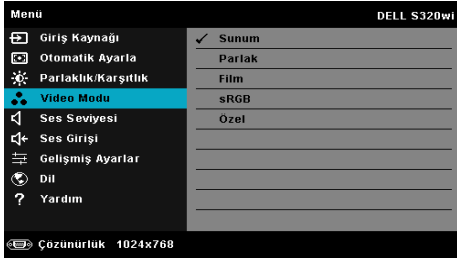

## SES SEVİYESİ

Ses Seviyesi menüsü projektörünüzün ses seviyesi ayarlarını yapmanızı sağlar.



**SES SEVİYESİ**—Ses seviyesini artırmak için  ve ses seviyesini azaltmak için  öğesine basın.

## SES GİRİŞİ

Ses Girişi menüsü ses giriş kaynağını seçmenizi sağlar. Seçenekler: Analog Giriş, HDMI ve Kablosuz/LAN.



**NOT:** Hat girişi sinyalini mikrofon bağlantı noktasına takmaktan kaçının. Aksi halde, ses sinyalinin bağlanması ve bozulması nedeniyle kullanıcı gürültüleri hoparlörden dinleyebilir.

## GELİŞMİŞ AYARLAR

Gelişmiş Ayarlar menüsü Görüntü, Ekran, Projektör, LAN, Kablosuz, Menü, Güç, Etkileşim ve Bilgi ayarlarını değiştirmenizi sağlar.

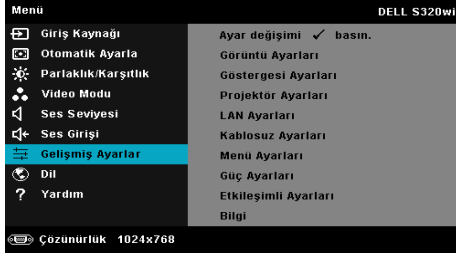

**GÖRÜNTÜ AYARLARI (PC MODUNDA)**—Görüntü ayarlarını etkinleştirmek için seçin ve  ögesine basın. Görüntü ayarları menüsü aşağıdaki seçenekleri sunar:

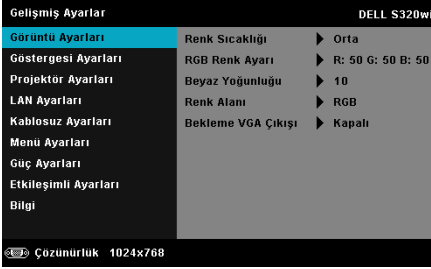

**RENK SICAKLIĞI**—Renk sıcaklığını ayarlamanızı sağlar. Ekran yüksek renk sıcaklıklarında daha soğuk ve düşük renk sıcaklıklarında daha sıcak görünür. Renk Ayarı menüsünde değerleri ayarladığımızda, Özel modu etkinleştirilir. Değerler Özel modda kaydedilir.

**RGB RENK AYARI**—Manüel olarak kırmızı, yeşil ve mavi renkleri ayarlamanızı sağlar.

**BEYAZ YOĞUNLUĞU**— ögesine basın ve beyaz yoğunluğunu görüntülemek için  ve  ögesini kullanın.

**RENK ALANI**—Renk alanını seçmenizi sağlar. Seçenekler: RGB, YCbCr ve YPbPr.

**BEKLEME VGA ÇIKIŞI**—Projektör bekleme durumunda VGA çıkış işlevi için Açık veya Kapalı'yı seçin. Varsayılan Kapalı'dır.



**NOT:** Renk Sıcaklığı, RGB Renk Ayarı ve Beyaz Yoğunluğu için ayarları yaparsanız projektör otomatik olarak **Özel modu**'na geçer.

**GÖRÜNTÜ AYARLARI (VIDEO MODUNDA)**—Görüntü ayarlarını etkinleştirmek için



seçin ve  ögesine basın. Görüntü ayarları menüsü aşağıdaki seçenekleri sunar:



Gelişmiş Ayarlar		DELL S320w1
Görüntü Ayarları	Renk Sıcaklığı	Orta
Göstergesi Ayarları	RGB Renk Ayarı	R: 50 G: 50 B: 50
Projektor Ayarları	Doygunluk	50
LAN Ayarları	Doygunluk	50
Kablosuz Ayarları	Renk Tonu	50
Menü Ayarları	Beyaz Yoğunluğu	10
Güç Ayarları	Renk Alanı	RGB
Etkileşimli Ayarları	Bekleme VGA Çıkışı	Kapalı
Bilgi		



 Çözünürlük 1024x768



**RENK SICAKLIĞI**—Renk sıcaklığını ayarlamanızı sağlar. Ekran yüksek renk sıcaklıklarında daha soğuk ve düşük renk sıcaklıklarında daha sıcak görünür. Renk Ayarı menüsünde değerleri ayarladığınızda, Özel modu etkinleştirilir. Değerler Özel modda kaydedilir.

**RGB RENK AYARI**—Manüel olarak kırmızı, yeşil ve mavi renkleri ayarlamanızı sağlar.

**DOYGUNLUK**—Video kaynağını siyah ve beyazdan tam doygun renge ayarlamanızı sağlar. Görüntüdeki renk miktarını artırmak için  ve görüntüdeki renk miktarını azaltmak için  ögesine basın.

**KESKİNLİK**—Keskinliği artırmak için  ve keskinliği azaltmak için  ögesine basın.

**RENK TONU**—Görüntüdeki yeşil miktarını artırmak için  ögesine ve görüntüdeki yeşil miktarını azaltmak için  ögesine basın (yalnızca NTSC için kullanılabilir).

**BEYAZ YOĞUNLUĞU**— ögesine basın ve beyaz yoğunluğunu görüntülemek için  ve  ögesini kullanın.

**RENK ALANI**—Renk alanını seçmenizi sağlar. Seçenekler: RGB, YCbCr ve YPbPr.

**BEKLEME VGA ÇIKIŞI**—Projektor bekleme durumunda VGA çıkış işlevi için Açık veya Kapalı ögesini seçin. Varsayılan Kapalı değeridir.



#### NOT:

- 1 Renk Sıcaklığı, RGB Renk Ayarı, Doygunluk, Keskinlik, Renk Tonu ve Beyaz Yoğunluğu** için ayarları yaparsanız projektor otomatik olarak Özel modunda geçer.
- 2 Doygunluk, Keskinlik ve Renk Tonu** yalnızca giriş kaynağı Kompozit veya S-Video olduğunda kullanılabilir.

**GÖRÜNTÜ AYARLARI (GİRİŞ KAYNAĞI YOK)**—Görüntü ayarlarını etkinleştirmek



için seçin ve  ögesine basın. Görüntü ayarları menüsü aşağıdaki seçenekleri sunar:

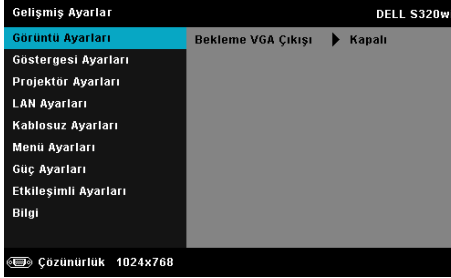

**BEKLEME VGA ÇIKIŞI**—Projektör bekleme durumunda VGA çıkışı işlevi için Açık veya Kapalı ögesini seçin. Varsayılan Kapalı değeridir.

**GÖSTERGESİ AYARLARI (PC MODUNDA)**—Ekran ayarlarını etkinleştirmek için seçin ve  ögesine basın. Ekran ayarları menüsü aşağıdaki seçenekleri sunar:



**YATAY KONUM**—Görüntüyü sağa taşımak için  ögesine ve görüntüyü sola taşımak için  ögesine basın.

**DIKEY KONUM**—Görüntüyü yukarı taşımak için  ögesine ve görüntüyü aşağı taşımak için  ögesine basın.



**FREKANS**—Ekran veri saati frekansını bilgisayarımızın grafik kartıyla eşleştirmek için değiştirmenizi sağlar. Dikey bir titreşen dalga görürseniz, çubukları simge durumuna küçültmek için Frekans denetimini kullanın. Bu, kabaca bir ayarlamadır.

**İZLEME**—Ekran sinyalinin fazını grafik kartıyla senkronize eder. Kararsız ve titreşen bir görüntü görürseniz, düzeltmek için İzleme ögesini kullanın. Bu, iyi bir ayarlamadır.



**EN BOY ORANI**—Görüntünün nasıl görüneceğini ayarlamanız için en boy oranını seçmenizi sağlar. Seçenekler şunlardır: Orijin, 16:9 ve 4:3.

• Orijin — Giriş kaynağına göre projektör görüntüsünün en boy oranını korumak için Orijin ögesini seçin.

- 16:9 — Giriş kaynağı 16:9 ekran görüntüsünü yansıtmak için ekranın genişliğine sığmak için ölçeklendirilir.
- 4:3 — Giriş kaynağı ekrana sığmak için ölçeklendirilir ve 4:3 görüntüsünü yansıtır.





**YAKINLAŞTIRMA**—Görüntüyü yakınlaştırmak ve görüntülemek için  ve  öğesine basın.

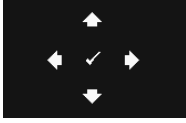

 veya  öğesine basarak görüntü ölçeğini ayarlayın ve yalnızca uzaktan kumandanızda görüntülemek için  öğesine basın.



**YAKINLAŞTIRMA GEZİN.**—Yakınlaştırma Gezin. menüsünü etkinleştirmek için  öğesine basın.

Yansıtmaya ekranda dolaşmak için     öğelerini kullanın.

**3D GÖRÜNTÜ**—3B görüntü işlevini başlatmak için Açık öğesini seçin (varsayılan Kapalı).

#### NOT:

1. 3B deneyimi oluşturmak istiyorsanız, şunlar dahil birkaç başka komponente ihtiyacınız olabilir:
  - a 120 Hz sinyal çıkışı dört-ara belleğe alınmış grafik kartı ile Bilgisayar/Dizüstü Bilgisayar.
  - b DLP Link™'e sahip "Etkin" 3B gözlük.
  - c 3B içerik. Bkz. "Not 4".
  - d 3B Oynatıcı. (Örnek: Stereoskopik Oynatıcı...)
2. Aşağıda değinilen durumlardan biri karşılandığında 3B işlevi etkinleştirilir:
  - a Grafik kartlı Bilgisayar/Dizüstü Bilgisayar, VGA veya HDMI kablosu yoluyla 120 Hz sinyalde çıkış özelliği.
  - b Video ve S-Video yoluyla 3B içerik paketi girin.
3. "3D Görüntü" seçimi yalnızca projektör yukarıda değinilen girişlerden birini algıladığında "Gelişmiş Ayarlar menüsündeki Göstergesi Ayarları" içinde etkinleştirilir.
4. 3B desteği ve yenileme hızı aşağıdaki gibidir:
  - a VGA/HDMI 1280 x 720, 1024 x 768 ve 800 x 600, 120 Hz'de
  - b Kompozit/S-Video, 60 Hz'de
  - c Komponent 480i ve 576i
5. Dizüstü bilgisayar için önerilen VGA sinyali Tekli mod girişidir (Çiftli mod önerilmez).

**3D FORMATI**—3B biçimini seçmenizi sağlar. Seçenekler şunlardır: Yan Yana, Yan Yana Tam, Kare Sıralı, Üst/Alt ve Üst/Alt Tam.

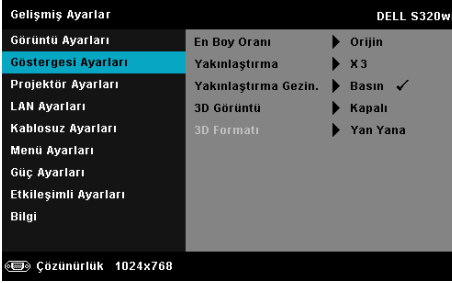

**3D SENK TERS ÇEVİR**—DLP 3B gözlük takarken ayrı veya üst üste binmiş görüntü görürseniz, doğru görüntüyü sağlamak için en iyi sol/sağ görüntü sekansını elde etmek için 'Çevirici'yi çalıştırmanız gerekebilir. (DLP 3B gözlükler için)

**GÖSTERGESİ AYARLARI (VIDEO MODUNDA)**—Ekran ayarlarını etkinleştirmek için seçin ve  öğesine basın. Ekran ayarları menüsü aşağıdaki seçenekleri sunar:





**EN BOY ORANI**—Görüntünün nasıl görüneceğini ayarlamanız için en boy oranını seçmenizi sağlar. Seçenekler şunlardır: Orijin, 16:9 ve 4:3.





- Orijin — Giriş kaynağına göre projektör görüntüsünün en boy oranını korumak için Orijin öğesini seçin.
- 16:9 — Giriş kaynağı 16:9 ekran görüntüsünü yansıtmak için ekranın genişliğine sığmak için ölçeklendirilir.
- 4:3 — Giriş kaynağı ekrana sığmak için ölçeklendirilir ve 4:3 görüntüsünü yansıtır.

**YAKINLAŞTIRMA**—Görüntüyü yakınlaştırmak ve görüntülemek için  ve  öğesine basın.

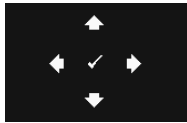

 veya  öğesine basarak görüntü ölçeğini ayarlayın ve yalnızca uzaktan kumandanızda görüntülemek için  öğesine basın.



**YAKINLAŞTIRMA GEZİN.**—Yakınlaştırma Gezin. menüsünü etkinleştirmek için  öğesine basın. Yansıtmaya ekranında dolaşmak için , ,  ve  öğelerini kullanın.

**3D GÖRÜNTÜ**—3B görüntü işlevini başlatmak için Açık öğesini seçin (varsayılan Kapalı).

 **NOT:**

1. 3B deneyimi oluşturmak istiyorsanız, şunlar dahil birkaç başka komponente ihtiyacınız olabilir:
  - a 120 Hz sinyal çıkışı dört-ara belleğe alınmış grafik kartı ile Bilgisayar/Dizüstü Bilgisayar.
  - b DLP Link™'e sahip "Etkin" 3B gözlük.
  - c 3B içerik. Bkz. "Not 4".
  - d 3B Oynatıcı. (Örnek: Stereoskopik Oynatıcı...)
2. Aşağıda değinilen durumlardan biri karşılandığında 3B işlevi etkinleştirilir:
  - a Grafik kartlı Bilgisayar/Dizüstü Bilgisayar, VGA veya HDMI kablosu yoluyla 120 Hz sinyalde çıkış özelliği.
  - b Video ve S-Video yoluyla 3B içerik paketi girin.
3. "3D Görüntü" seçimi yalnızca projektör yukarıda değinilen girişlerden birini algıladığında "Gelişmiş Ayarlar menüsündeki Göstergesi Ayarları" içinde etkinleştirilir.
4. 3B desteği ve yenileme hızı aşağıdaki gibidir:
  - a VGA/HDMI 1280 x 720, 1024 x 768 ve 800 x 600, 120 Hz'de
  - b Kompozit/S-Video, 60 Hz'de
  - c Komponent 480i ve 576i
5. Dizüstü bilgisayar için önerilen VGA sinyali Tekli mod girişidir (Çiftli mod önerilmez).

**3D FORMATI**—3B biçimini seçmenizi sağlar. Seçenekler şunlardır: Yan Yana, Yan Yana Tam, Kare Sıralı, Üst/Alt ve Üst/Alt Tam.

**3D SENK TERS ÇEVİR**—DLP 3B gözlük takarken aynı veya üst üste binmiş görüntü görürseniz, doğru görüntüyü sağlamak için en iyi sol/sağ görüntü sekansını elde etmek için 'Çevirici'yi çalıştırmanız gerekebilir. (DLP 3B gözlükler için)

**PROJEKTÖR AYARLARI**—Projektör ayarlarını etkinleştirmek için seçin ve  öğesine basın. Projektör ayarları menüsü aşağıdaki seçenekleri sunar:

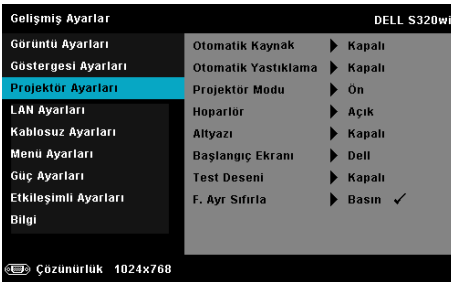

**OTOMATİK KAYNAK**—Geçerli giriş sinyalini kilitlemek için Kapalı (varsayılan) ögesini seçin. Otomatik Kaynak modu Kapalı olarak ayarlandığında kaynak düğmesine basarsanız, giriş sinyalini manuel olarak seçebilirsiniz. Kullanılabilir giriş sinyallerini otomatik olarak algılamak için Açık ögesini seçin. Projektör açıkken Source düğmesine basarsanız, otomatik olarak sonraki kullanılabilir giriş sinyalini bulur.

**OTOMATİK YASTIKLAMA**—Projektörü eğmenin neden olduğu görüntü bozulmasını otomatik olarak ayarlamak için Açık ögesini seçin.

**PROJEKTÖR MODU**—Projektörün nasıl takıldığına bağlı olarak projektör modunu seçmenizi sağlar.

- Arkadan Projeksiyon Masaüstü — Projektör görüntüyü tersine çevirir, böylece yarı saydam bir ekranın arkasından yansıtabilirsiniz.
- Arkadan Projeksiyon Duvar Montajı — Projektör görüntüyü tersine ve baş aşağı çevirir. Duvara monte edilen bir projeksiyonla yarı saydam bir ekranın arkasından yansıtabilirsiniz.
- Önden Projeksiyon Masaüstü — Bu varsayılan seçenektir.
- Önden Projeksiyon Duvar Montajı — Projektör, duvara monte edilen bir projeksiyon için görüntüyü baş aşağı çevirir.

**HOPARLÖR**—Hoparlörü etkinleştirmek için Açık ögesini seçin. Hoparlörü devre dışı bırakmak için Kapalı ögesini seçin.

**ALTYAZI**—Alt yazıyı etkinleştirmek ve alt yazı menüsünü aktifleştirmek için Açık ögesini seçin. Uygun alt yazı seçeneklerini seçin: CC1, CC2, CC3 ve CC4.



#### NOT:

1. Altyazı seçeneği yalnızca NTSC için kullanılabilir.
2. Altyazı yalnızca S-Video ve kompozit Video girişlerinde etkinleştirildiğinde kullanılabilir.



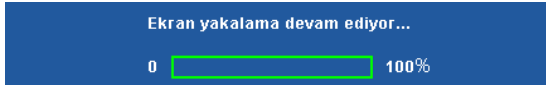

**BAŞLANGIÇ EKRANI**—Duvar kağıdı olarak varsayılan Dell logosudur. Ekran görüntüsü yakalamak için Ekranı Yakala seçeneğini de seçebilirsiniz. Ekranda aşağıdaki mesaj görünür.



**NOT:** Tam görüntüyü yakalamak için, projektöre bağlı giriş sinyalinin 1024 x 768 çözünürlükte olduğundan emin olun.

**TEST DESENİ**—Test Deseni odak ve çözünürlüğü test etmek için kullanılır.

Test Deseni ögesini Kapalı, 1 veya 2 ögesini seçerek etkinleştirebilir veya

devre dışı bırakabilirsiniz. 2 saniye kadar eşzamanlı olarak denetim panelinde  ve  düğmelerine basarak ve basılı tutarak Test Deseni 1'i de çağırabilirsiniz. 2 saniye kadar eşzamanlı olarak denetim panelinde  ve  düğmelerine basarak ve basılı tutarak test deseni 2'yi de çağırabilirsiniz.

Test Deseni 1:

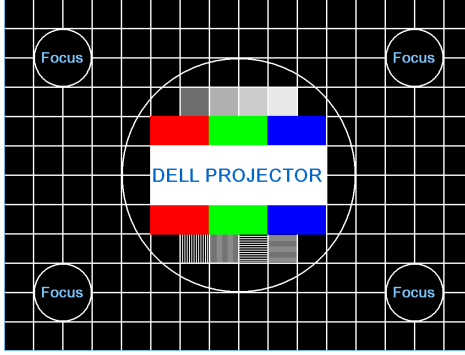

Test Deseni 2:

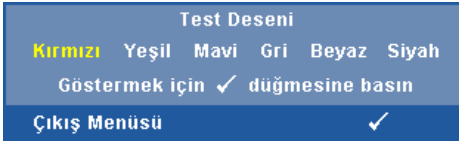

**F. AYR SIFIRLA**—Tüm ayarları fabrika varsayılanlarına sıfırlamak için  ögesini seçin ve basın. Aşağıdaki uyarı mesajı görüntür:







Öğeleri sıfırlama hem bilgisayar kaynakları hem de Video kaynağı ayarlarını kapsar.

**LAN AYARLARI**—LAN ayarlarını etkinleştirmek için seçin ve  ögesine basın. LAN ayarları menüsü aşağıdaki seçenekleri sunar:



**KABLOSUZ VE LAN**—Kablosuz ve LAN işlevini etkinleştirmek için, Etkinleştir ögesini seçin.

**DHCP**—Ağda projektörün bağlı olduğu bir DHCP sunucusu varsa DHCP Açık'ı seçtiğinizde IP adresi otomatik olarak alınacaktır. DHCP Kapalı ise IP Adresi, Alt Ağ Maskesi ve Ağ Geçidini manuel olarak ayarlayın. IP adresi, Alt Ağ Maskesi ve Ağ Geçidi numarasını seçmek için  ve  ögesini kullanın. Her numarayı onaylamak için yazın ve sonra sonraki ögeyi ayarlamak için  ve  öğelerini kullanın.

**IP ADRESİ**—Ağa bağlı projektöre otomatik olarak veya manuel olarak IP adresini atar.









**ALT AĞ MASKESİ**—Ağ bağlantısının Alt Ağ Maskesi ögesini yapılandırın.

**AĞ GEÇİDİ**—Manüel olarak yapılandırdıysanız ağ/sistem yöneticinizle ağ geçidi adresini kontrol edin.

**DNS**—Manüel olarak yapılandırdıysanız ağ/sistem yöneticinizle DNS Sunucusu IP adresini kontrol edin.

**DEPOLA**—Ağ yapılandırma ayarlarında yapılan değişiklikleri kaydetmek için  ögesine basın.

 **NOT:**

1. IP Adresi, Alt Ağ Maskesi, Ağ Geçidi, DNS ve Depola ögesini seçmek için  ve  düğmesini kullanın.
2. Değeri ayarlamak için IP Adresi, Alt Ağ Maskesi, Ağ Geçidi veya DNS ögesini çirmek için  düğmesine basın. (Seçili seçenek mavi vurgulanır)
  - a Seçeneği seçmek için  ve  düğmesini kullanın.
  - b Değeri ayarlamak için  ve  düğmesini kullanın.
  - c Kurulum tamamlandıktan sonra, çıkmak için  düğmesine basın.

- IP Adresi, Alt Ağ Maskesi, Ağ Geçidi ve DNS ayarlandıktan sonra, **Depola** ögesini seçin ve ayarları depolamak için  düğmesine basın.
- Giriş** düğmesine basmadan **Depola** ögesini seçerseniz sistem orijinal ayarları korur.

**SIFIRLA**—Ağ yapılandırmasını sıfırlamak için  ögesine basın.

**KABLOSUZ AYARLARI**—Kablosuz ayarlarını etkinleştirmek için seçin ve  ögesine basın. Kablosuz ayarları menüsü aşağıdaki seçenekleri sunar:



**KABLOSUZ**—Projektörünüze kablosuz güvenlik kilidi takılıysa, bu seçenek Bağlandı olur.

**DHCP SUNUCUSU**—Kablosuzun DHCP sunucusunu etkinleştirmenizi sağlar.

**BAŞLANGIÇ IP'Sİ ADRESİ**—Otomatik olarak veya manuel olarak DHCP sunucusunun Başlangıç IP'si adresini kablosuza bağlı projektöre atar.

**BİTİŞ IP'Sİ ADRESİ**—Otomatik olarak veya manuel olarak DHCP sunucusunun Bitiş IP'si adresini kablosuza bağlı projektöre atar.

**ALT AĞ MASKESİ**—Kablosuz bağlantının Alt Ağ Maskesini yapılandırın.

**AĞ GEÇİDİ**—Manüel olarak yapılandırdıysanız ağ/sistem yöneticinizle ağ geçidi adresini kontrol edin.

**DNS**—Manüel olarak yapılandırdıysanız ağ/sistem yöneticinizle DNS Sunucusu IP adresini kontrol edin.

**DEPOLA**—Kablosuz yapılandırma ayarlarında yapılan değişiklikleri kaydetmek için  ögesine basın.

#### **NOT:**

- IP Adresi, Alt Ağ Maskesi, Ağ Geçidi, DNS ve Depola ögesini seçmek için  ve  düğmesini kullanın.
- Değeri ayarlamak için IP Adresi, Alt Ağ Maskesi, Ağ Geçidi veya DNS ögesini girmek için  düğmesine basın. (Seçili seçenek mavi vurgulanır)
  - Seçeneği seçmek için  ve  düğmesini kullanın.
  - Değeri ayarlamak için  ve  düğmesini kullanın.
  - Kurulum tamamlandıktan sonra, çıkmak için  düğmesine basın.



3. IP Adresi, Alt Ağ Maskesi, Ağ Geçidi ve DNS ayarlandıktan sonra, **Depola** ögesini seçin ve ayarları depolamak için  düğmesine basın.
4. **Giriş** düğmesine basmadan **Depola** ögesini seçerseniz sistem orijinal ayarları korur.

**SIFIRLA**—Kablosuz yapılandırmasını sıfırlamak için  ögesine basın.

**MENÜ AYARLARI**—Menü ayarlarını etkinleştirmek için seçin ve  ögesine basın. Menü ayarları aşağıdaki seçenekleri içerir:

Gelişmiş Ayarlar		DELL S320wi
Görüntü Ayarları	Menü Konumu	▶ Merkez
Göstergesi Ayarları	Menü Zaman Aşımı	▶ 20 Sn.
Projektor Ayarları	Menü Saydamlığı	▶ 20
LAN Ayarları	Menü Kilidi	▶ Kapalı
Kablosuz Ayarları	Parola	▶ Devre Dışı Bırak
<b>Menü Ayarları</b>	Parolaları Değiştir	▶ Basın ✓
Güç Ayarları		
Etkileşimli Ayarları		
Bilgi		

Çözünürlük 1024x768

**MENÜ KONUMU**—Ekrandaki OSD menüsünün konumunu değiştirmenizi sağlar.

**MENÜ ZAMAN AŞIMI**—OSD zaman aşımı için zamanı ayarlamanızı sağlar. Varsayılan olarak, OSD, 20 saniye etkisiz kaldıktan sonra kaybolur.

**MENÜ SAYDAMLIĞI**—OSD arka alanının saydamlık düzeyini değiştirmek için seçin.

**MENÜ KILIDI**—Menü Kilidini ve OSD menüsünü gizlemek için etkinleştirmek için Açık ögesini seçin. Menü Kilidini devre dışı bırakmak için Kapalı ögesini seçin. Menü Kilidi işlevini devre dışı bırakmak ve OSD'nin kaybolmasını istiyorsanız, 15 saniye kadar denetim panelindeki veya uzaktan kumandadaki Menü düğmesine basın ve sonra işlevi devre dışı bırakın.

**PAROLA**—Parola Koruması etkinleştirildiğinde, güç fişi prize takıldığında ve projektörün gücü ilk açıldığında parola girmenizi isteyen bir Parola Koruması ekranı görüntülenecektir. Varsayılan olarak bu işlev devre dışıdır. Bu özelliği **Etkinleştir** ögesini seçerek etkinleştirebilirsiniz. Parola önceden ayarlanmışsa, önce parolayı girin ve işlevi seçin. Bu parolayla güvenlik özelliği projektörün bir sonraki açışınızda etkinleşecektir. Bu özelliği etkinleştirirseniz, projektörü açtıktan sonra projektörün parolasını girmeniz istenecektir:

- 1 Parola girişi ilk kez istendiğinde:

- a Menü Ayarları öğesine gidin,  öğesine basın ve sonra parola ayarlarını Etkinleştir olarak ayarlamak için Parola öğesini seçin.

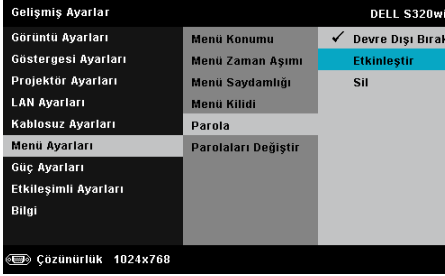

- b Parola işlevini etkinleştirme bir değiştirme ekranını açacaktır. Ekranda 4 basamaklı bir sayı girin ve  öğesine basın.

S320 Parola ekranı



S320wi Parola ekranı

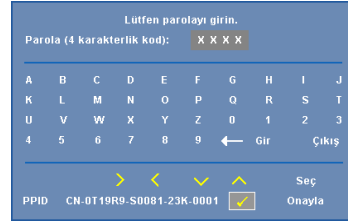

- c Onaylamak için, parolayı tekrar girin.
- d Parola doğrulama başarılı ise projektörün işlevlerine ve yardımcı programlara erişmeyi sürdürebilirsiniz.
- 2 Yanlış parola girdiyeniz, size iki şans daha verilecek. Üç geçersiz denemeden sonra, projektör otomatik olarak kapanır.
- NOT:** Parolanızı unutursanız, DELL™'e veya yetkili bir servis personeline başvurun.
- 3 Parola işlevini devre dışı bırakmak için, işlevi kapatmak için Devre dışı bırak seçeneğini seçin.
- 4 Parolayı silmek için, Sil seçeneğini seçin.

**PAROLALARI DEĞİŞTİR**—Orijinal parolayı girin. Sonra, yeni parolayı girin ve yeni parolayı tekrar onaylayın.

S320 Parola Değişim ekranı

S320wi Parola Değişim ekranı

Lütfen orijinal parolayı girin.

Parola (4 karakterlik kod): X X X X

A B C D E F G H I J  
K L M N O P Q R S T  
U V W X Y Z 0 1 2 3  
4 5 6 7 8 9 ← Gir Çıkış

> < ✓ ^ Seç  
PPID CN-01J1M1-S0081-23K-0001  Onayla

Lütfen orijinal parolayı girin.

Parola (4 karakterlik kod): X X X X

A B C D E F G H I J  
K L M N O P Q R S T  
U V W X Y Z 0 1 2 3  
4 5 6 7 8 9 ← Gir Çıkış

> < ✓ ^ Seç  
PPID CN-0T19R9-S0081-23K-0001  Onayla

Lütfen parolayı girin.

Parola (4 karakterlik kod): X X X X

A B C D E F G H I J  
K L M N O P Q R S T  
U V W X Y Z 0 1 2 3  
4 5 6 7 8 9 ← Gir Çıkış

> < ✓ ^ Seç  
PPID CN-01J1M1-S0081-23K-0001  Onayla

Lütfen parolayı girin.

Parola (4 karakterlik kod): X X X X

A B C D E F G H I J  
K L M N O P Q R S T  
U V W X Y Z 0 1 2 3  
4 5 6 7 8 9 ← Gir Çıkış

> < ✓ ^ Seç  
PPID CN-0T19R9-S0081-23K-0001  Onayla

Lütfen yeni parolayı yeniden girin.

Parola (4 karakterlik kod): X X X X

A B C D E F G H I J  
K L M N O P Q R S T  
U V W X Y Z 0 1 2 3  
4 5 6 7 8 9 ← Gir Çıkış

> < ✓ ^ Seç  
PPID CN-01J1M1-S0081-23K-0001  Onayla

Lütfen yeni parolayı yeniden girin.

Parola (4 karakterlik kod): X X X X

A B C D E F G H I J  
K L M N O P Q R S T  
U V W X Y Z 0 1 2 3  
4 5 6 7 8 9 ← Gir Çıkış

> < ✓ ^ Seç  
PPID CN-0T19R9-S0081-23K-0001  Onayla

**GÜÇ AYARLARI**—Güç ayarlarını etkinleştirmek için seçin ve  ögesine basın. Güç ayarları menüsü aşağıdaki seçenekleri sunar:

Gelişmiş Ayarlar		DELL S320wi
Görüntü Ayarları	Hızlı Kapatma	▶ Kapalı
Göstergesi Ayarları	Güç Tasarrufu	▶ 120 dak
Projektör Ayarları	Bkım Sr.	▶ Kblsz Kap.
LAN Ayarları	Lamba Modu	▶ Normal
Kablosuz Ayarları	Lamba Saati Sıfırlama	▶ Basın ✓
Menü Ayarları		
<b>Güç Ayarları</b>		
Etkileşimli Ayarları		
Bilgi		

Çözünürlük 1024x768

**HIZLI KAPATMA**—Güç düğmesine bir kez basarak projektörü kapatmak için Açık ögesini seçin. Bu işlem projektörün hızlandırılmış fan hızıyla hızlı bir şekilde kapanmasını sağlar. Hızlı güç kapatma sırasında biraz daha yüksek akustik gürültü beklenir.



**NOT:** Projektörü tekrar açmadan önce, dahili sıcaklığın sabitleşmesi için 60 saniye kadar bekleyin. Hemen gücü açmaya çalışırsanız projektörün açılması biraz sürebilir. Soğutma fanı iç sıcaklığı sabitlemek için yaklaşık 30 saniye tam hızda çalışır.

**GÜÇ TASARRUFU**—Varsayılan olarak, projektör etkisiz kaldıktan 120 dakika sonra güç tasarrufu moduna girmek için ayarlanmıştır. Güç tasarrufu moduna geçmeden önce 60 saniye geri sayım gösterdikten sonra ekranda bir uyarı mesajı görünür. Güç tasarrufu modunu durdurmak için geri sayım periyodu sırasında herhangi bir düğmeye basın.

Güç tasarrufu moduna girmek için farklı bir gecikme periyodu da ayarlayabilirsiniz. Gecikme periyodu giriş sinyali olmadan projektörün beklemesini istediğiniz süredir.

Gecikme periyodu sırasında bir giriş sinyali algılanmadığında projektör kapanır. Projektörü açmak için Güç düğmesine basın.

**BKLM SR.**—Projektör bekleme durumundayken (varsayılan Kablosuz Kapalı'dır) **Kblsz Aç.** veya **Kap.** ögesini seçerek Kablosuz/LAN modelini açık/kapalı olarak ayarlayın.

**LAMBA MODU**—Normal veya ECO veya Dinamik modu arasında seçim yapmanızı sağlar.

Normal modu tam güç düzeyinde çalışır. ECO modu daha uzun lamba ömrü, daha sessiz işlem ve ekranda daha karanlık parlaklık çıkışı sağlayan düşük güç düzeyinde çalışır.

**DINAMİK**—Görüntü bakım özelliğini etkinleştirmek için seçin ve  ögesine basın.

**LAMBA SAATI SIFIRLAMA**— ögesine basın ve lamba saatini sıfırlamak için **Onayla** seçeneğini seçin.

**ETKİLEŞİMLİ AYARLARI**—Etkileşim ayarlarını etkinleştirmek için seçin ve  ögesine basın. Etkileşim ayarları menüsü aşağıdaki seçenekleri sunar:



**NOT:** Etkileşim özelliğini kullanmak isterseniz, S320 projektör Etkileşimli Modül Kiti ile takılmalıdır. Bkz. "İsteğe Bağlı Etkileşimli Modül Kitini Takma" sayfa 15.

**ETKİLEŞİM**—Varsayılan seçenek Açık seçenektir. Etkileşimli Kalem işlevini devre dışı bırakmak için **Kapalı**'yı seçin.

**NOT:**

1. Etkileşimli Kalem bağlı olduğundan emin olun. Bkz. "Etkileşimli kalemizinle bağlama" sayfa 28.
2. Etkileşimli Kalem genişletme modunda kullanılamaz.
3. Etkileşim yalnızca aşağıdaki giriş modlarında desteklenir: Bilgisayardan VGA ve HDMI ve Kablosuz Göstergesi, LAN Göstergesi veya USB Göstergesi.

**KANAL**—Otomatik veya Manüel olarak seçilen kanalı ayarlamayı sağlar.

- Otomatik — Kanal otomatik olarak seçilir.
- Manüel — Kanal manüel olarak seçilir. Toplam 30 kanal kullanılabilir.

**BAĞLANTI**—Mini USB veya Kablosuz/LAN olarak konektör seçimini ayarlamayı sağlar.

**KALEM AYARI**—Kalem ayarlarını etkinleştirmek için seçin ve  ögesine basın. Kalem ayarları menüsü aşağıdaki seçenekleri sunar:

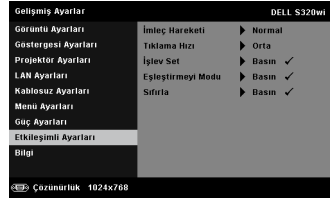
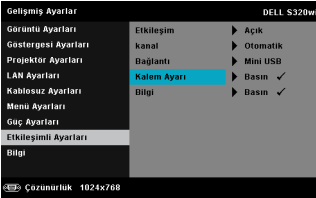

**İMLEÇ HAREKETİ**—İmleç Hareketi modunu seçmenizi sağlar: Normal, Çiz ve Sabit.

•Normal — Normal modunda, Etkileşimli Kalemin Sol düğmesine basma imlecin konumunu bir an tutar. Bu mod, sol tıklatma ve çift tıklatma işlevleri için Etkileşimli Kalemi fare gibi kullanmak için en iyi moddur.

•Çiz — Çiz modunda, konum çizim için serbest bir şekilde taşınabilir. Bu mod ekranda çizime yazma için en iyi moddur.

•Sabit — Sabit modunda, Etkileşimli Kalemin Sol düğmesini basılı tutma imleci yalnızca dikey veya yatay hareketle sınırlar. Sol düğmesi bırakıldığında, imlecin serbestçe hareket etmesi sürdürülebilir. Bu mod ekranda dikey veya yatay çizimler çizmek için en iyi moddur.

**TIKLAMA HIZI**—Fare duraklatma süresini ayarlamayı sağlar. Bu işlev yalnızca Normal modda kullanılabilir. Kullanılabilir seçenekler: Hızlı, Orta ve Düşük.

•Hızlı — İmleç hareketi dondurma zamanını minimum zaman süresi olan 0,5 saniyeye ayarlar.

•Orta — İmleç hareketi dondurma zamanını orta değer olan 1,0 saniyeye ayarlar.

•Düşük — İmleç hareketi dondurma zamanını maksimum zaman süresi olan 1,5 saniyeye ayarlar

**İŞLEV SET**—Etkileşimli Kalemde İşlev düğmesinin işlevini ayarlamayı sağlar. Kullanılabilir seçenekler: **Toggle: Normal / Çiz / Sabit**, PowerPoint Ek Açıklama, Pencerelede Geçiş Yap (Alt + Tab), Esc, Masaüstünü Göster (Cmd + D), Windows Explorer açın (Cmd + E), Orta Fare, çift Tıklayın, ve Devre Dışı Bırak (Bkz. "Etkileşimli Kalemi Kullanma" sayfa 40).

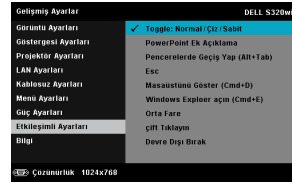
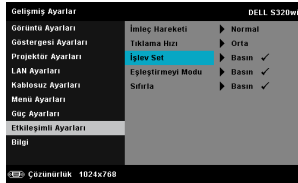

•Toggle: Normal / Çiz / Sabit — Normal, Çiz, ve Sabit modu arasında geçiş olarak işlev görür.

•PowerPoint Ek Açıklama — PowerPoint slayt gösterisinde ek not ekleme işlevi görür.

•Pencerelede Geçiş Yap (Alt + Tab) — Klavye kısayolu Alt + Sekme olan pencereler arasında geçiş yapma işlevi görür.

- Esc—Klavyedeki Esc düğmesi işlevi görür.
- Masaüstünü Göster (Cmd + D) — Masaüstü gösterme, tüm pencereleri simge durumunda küçültme görevi görür.
- Windows Explorer açın (Cmd + E) — Windows Gezgini'ni açma işlevi görmesi için ayarlayın.
- Orta Fare — Farenin kaydırma tekerleği işlevi görmesi için ayarlar.
- Çift Tıklayın — Çift tıklatma işlevi görmesi için ayarlayın.
- Devre Dışı Bırak — İşlev düğmesini devre dışı bırakır.

**EŞLEŞTİRMİYİ MODU**—Eşleşme modu seçimini Açık veya Sabit olarak ayarlamanızı sağlar.

• Eşleştirmeyi Modu — Aç öğesini seçtiğinizde, Etkileşimli Kalemimizi açık moduna ayarlamak için ekrandaki adımları izleyin. (Bu mod, kalem ekranı işaret ederken Etkileşimli Kalemimizi herhangi bir Dell etkileşimli projektörle kullanmanızı sağlar.)

1. Kalem uyardırmak için kalem düğmelerinden herhangi birine basın.
2. Kalem ekrandan uzağa yönlendirin.
3. Eşleştirme moduna girmek için kalemin "İşlev" ve "Uç" düğmelerini 5 saniye süreyle basılı tutun. Yeşil LED iki kez yanıp söner.
4. Kalem ekrana yöneltin.

• Sabit Mod — Sabit'i seçtiğinizde, Projektör ve Etkileşimli Kalem arasındaki eşleşmeyi tamamlamak için ekran adımlarını uygulayın. (Bu mod Etkileşimli Kalemimizi atan projektörünüzle eşleştirdiğinizden emin olmanızı sağlar.)

1. Kalem uyardırmak için kalem düğmelerinden herhangi birine basın.
  2. Kalem ekrandan uzağa yönlendirin.
  3. Eşleştirme moduna girmek için kalemin "İşlev" düğmesini 5 saniye süreyle basılı tutun. Yeşil LED yanıp sönmeye başlar.
  4. Kalem ekrana yöneltin.
  5. Eşleştirmeyi başlatmak için "Evet"i seçin.
- Evet** ✓ **İptal** ✓

Eşleştirildiğinde, Kalem otomatik olarak projektörü her açıldığında sabitler.

**SIFIRLA**— öğesine basın ve Kalem ayarlarını sıfırlamak için Onayla seçeneğini seçin.

**BİLGİ**—Kalem 1 veya Kalem 2 bilgilerini görüntülemenizi sağlar.



**BİLGİ**—Bilgi menüsü geçerli S320 veya S320wi projektör ayarlarını görüntüler.



## DİL

OSD için dili ayarlamanızı sağlar. Dil menüsünü etkinleştirmek için  ögesine basın.





## YARDIM

Projektörünüzle ilgili sorunlarla yaşarsanız, sorun giderme için yardım menüsüne erişebilirsiniz.

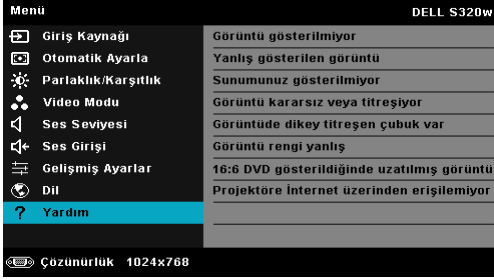

# Kablosuz Ağ Yükleme



**NOT:** Bilgisayarınız aşağıdaki minimum sistem gereksinimlerine sahip olmalıdır:

## İşletim Sistemi:

- Windows

Microsoft Windows XP™ Home veya Professional Service pack 2 (32 bit önerilir), Windows Vista 32-bit ve Windows® 7 Home veya Professional 32 bit veya 64 bit

- MAC

MacBook ve üstü, MacOS 10.5 ve üstü

## Minimum Donanım:

- a** Intel Çift Çekirdekli 1.4 MHz veya üstü
- b** 256 MB RAM gerekir, 512 MB veya üstü önerilir
- c** 10 MB kullanılabilir sabit disk alanı
- d** 64 MB VRAM veya üstünü içeren nViDIA veya ATI grafik kartı
- e** Ethernet adaptörü (10 / 100 bps), Ethernet bağlantısı için
- f** WLAN bağlantısı için desteklenen bir WLAN adaptörü (herhangi bir NDIS uyumlu 802.11b veya 802.11g veya 802.11n Wi-Fi aygıt)

## Web tarayıcı

Microsoft Internet Explorer 6.0 veya 7.0 (önerilen) veya 8.0, Firefox 1.5 veya 2.0 ve Safari 3.0 ve üstü



**NOT:** Kablosuz Ağ Yükleme adımları S320 ve S320wi modelleri için aynıdır.

## Projektördeki Kablosuz Etkinleştirme

Projektörünüzü kablosuz olarak kullanmak için, aşağıdaki adımları tamamlamanız gerekir:

- 1 İsteğe bağlı kablosuz modül kitini (S320'de isteğe bağlı) takın. Bkz. "İsteğe Bağlı Kablosuz Modül Kitini Takma" sayfa 14.



**NOT:** S320wi'de kablosuz modül kiti gömülüdür.

- 2 Güç kablosunu prize bağlayın ve güç düğmesine basın.

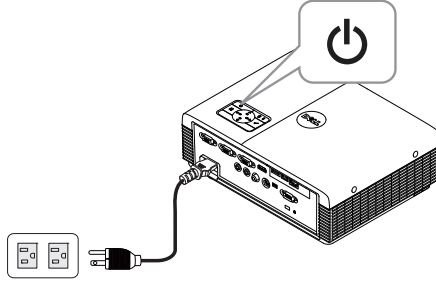

- 3 Projektörünüzün denetim panelindeki veya uzaktan kumandadaki Menu düğmesine basın.

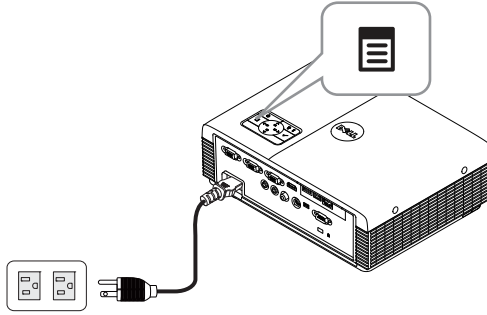

**NOT:** Gezinmek için , ,  ve  düğmelerini ve seçmek için  düğmesini kullanın.

- 4 GİRİŞ KAYNAĞI menüsüne erişin, **Kablosuz/USB** öğesini seçin ve sonra alt menüdeki **Kablosuz Göstergesi** öğesini seçin. Bkz. "GİRİŞ KAYNAĞI KABLOSUZ/USB" sayfa 52.

Aşağıda gösterilen Kablosuz Kılavuz Ekranı görünür:



- 5 OTURUM AÇMA KODU, AĞ ADI (SSID) ve IP ADRESİ öğelerini not edin. Bu bilgilere daha sonra oturum açarken ihtiyacınız olacaktır.

## Bilgisayarınızı Kablosuz Uygulama Yazılımını Yükleme

Kablosuz projektörünüzü kullanabilmeniz için, yazılımı sisteminize yüklemeniz gerekir.

- 6 Bilgisayarınızı S320 veya S320wi kablosuz ağına bağlayın.

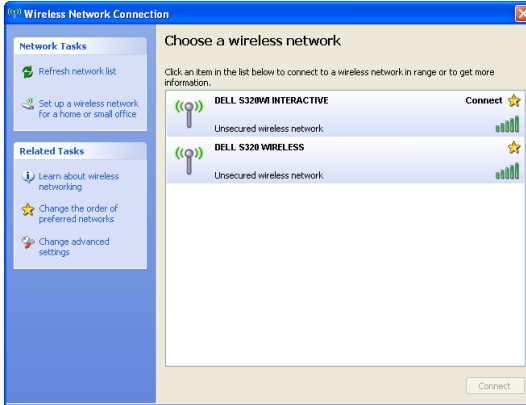

### NOT:

- Bağlantıyı algılamak için bilgisayarınızın kablosuz ağ işlevi olması gerekir.

- S320 veya S320wi kablosuz ağına bağlandığımızda, diğer kablosuz ağlarla olan kablosuz bağlantılılığı kaybedeceksiniz.



**NOT:** Tüm proxy'leri kapatmayı unutmayın. (Microsoft® Windows Vista'da: **Denetim Paneli** → **İnternet Seçenekleri** → **Bağlantılar** → **LAN Ayarları**) öğesini tıklayın

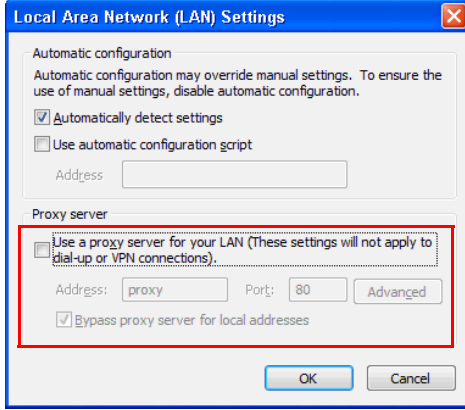

7 İnternet tarayıcımızı açın. Otomatik olarak S320 veya S320wi Web Yönetimi web sayfasına yönlendirileceksiniz.



**NOT:** Web sayfası otomatik olarak yüklenmezse, tarayıcının adres çubuğunda projektörün ekranından not ettiğiniz IP adresini (varsayılan IP adresi 192.168.100.10'dur) girin.



- 8 S320 veya S320wi Web Yönetimi sayfası açılır. İlk kez kullanımı için, **Karşından Yükle** öğesini tıklattın.

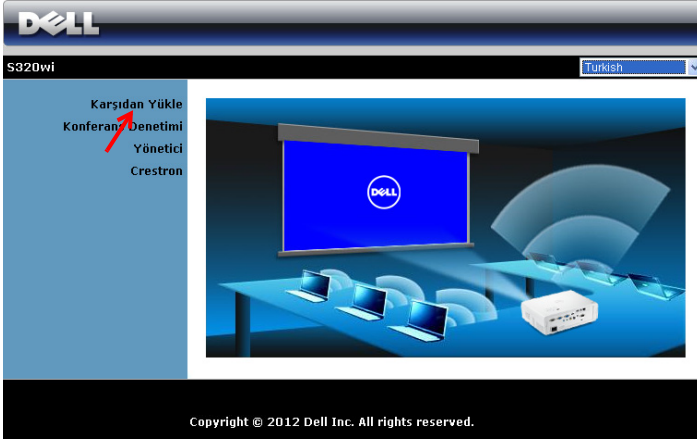

- 9 Uygun işletim sistemini seçin, sonra **Karşından Yükle** öğesini tıklattın.

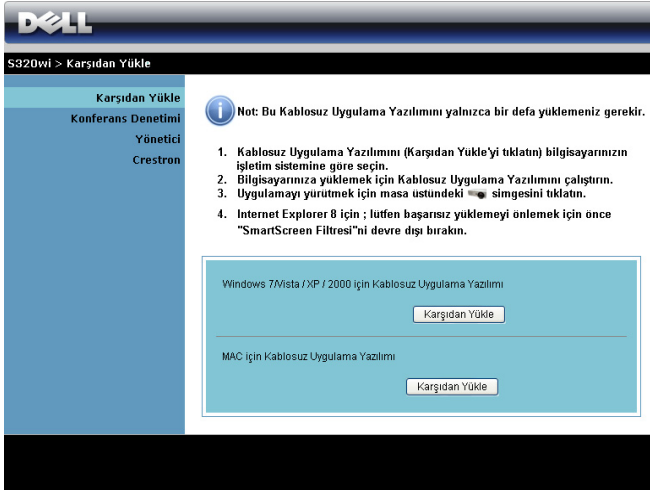

- 10 Yazılımı bir kez yüklemeye devam etmek için **Çalıştır**'ı tıklatın.

**NOT:** Dosyayı kaydetmeyi ve bunu daha sonra yüklemeyi seçebilirsiniz. Bunun için, **Kaydet**'i tıklatın.

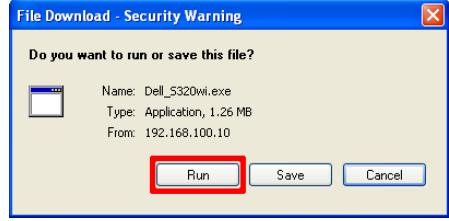



**NOT:** Sesli yansıtma işlevi yalnızca Windows XP'de ek sürücü yüklenmesini gerektirir. Bilgisayarınızda sürücü yüklü değilse, ekranda gerekli sürücüyü yüklemenizi isteyen bir açılır ileti görünür. "**Sesli Yansıtma Sürücüsü**"nü support.dell.com adresindeki Dell Destek sitesinden yükleyebilirsiniz.

**NOT:** Bilgisayarda yetersiz haklar nedeniyle uygulamayı yükleyemezseniz, lütfen ağ yöneticinize başvurun.

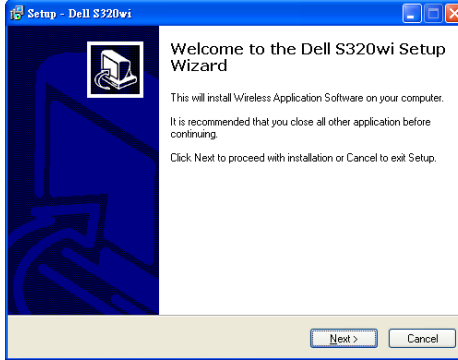
- 11 Yükleme yazılımı başlayacaktır. Kurulumu tamamlamak için ekran talimatlarını izleyin.



## Kablosuz Uygulamayı başlatın

Yükleme tamamlandığında, S320 veya S320wi kablosuz uygulaması otomatik olarak başlatılır ve aranır. Program otomatik olarak başlatılmazsa, uygulamayı başlatmak için masaüstündeki  veya  simgesini çift tıklatabilirsiniz.

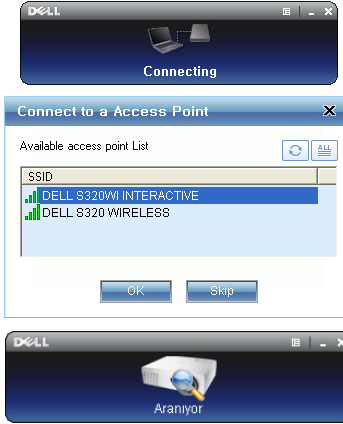

## Oturum Aç

Projektörünüzle iletişim kurmak için, Kablosuz Ağı Yükleme Adım 6'da sağlanan Oturum Açma Kodu'nı girin, sonra **Tamam**'ı tıklatın.



 **NOT:** IP Adresi algılanmazsa, ekranın sol alt köşesinde görüntülenen IP Adresini girin.













 **NOT:** Lütfen kablosuz ekranı veya LAN ekranını kullanırken oturum açma ekranındaki "**Yalnızca Etkileşimli Kalem**" kutusunu tıklatmayın.



## Düğmeleri Anlama





Başarıyla oturum açtıktan sonra, aşağıdaki ekran görünür:





Öge	Açıklama
1	<b>Durum Çubuğu</b> IP ve OTURUM AÇMA KODU bilgilerini görüntüler.
	Menü Uygulama menüsünü etkinleştirmek için tıklatın.
	Simge durumuna küçültme düğmesi Uygulamayı simge durumuna küçültmek için tıklatın.
	Kapat düğmesi Uygulamadan çıkmak için tıklatın.
2	<b>Denetimler Araç Çubuğu</b>
	Tam ekran Görüntüyü tam ekran yansıtmak için tıklatın.
	Bölünmüş 1 Görüntüyü ekranın sol üst köşesinde yansıtmak için tıklatın.
	Bölünmüş 2 Görüntüyü ekranın sağ üst köşesinde yansıtmak için tıklatın.
	Bölünmüş 3 Görüntüyü ekranın sol alt köşesinde yansıtmak için tıklatın.
	Bölünmüş 4 Görüntüyü ekranın sağ alt köşesinde yansıtmak için tıklatın.
	Durdur Yansıtmayı durdurmak için tıklatın.
	Duraklat Yansıtmayı duraklatmak için tıklatın.
	Sesli Projeksiyon Sesli projeksiyonu etkinleştirmek için tıklatın.
3	<b>Bağlantı Durumu</b>
	Bağlantı Simgesi Projeksiyon sürerken yanıp söner.

## Sunumu Yansıtmaya

- Sunumu yansıtmak için, projeksiyon düğmelerinden  birini tıklatın.

- Sunumu duraklatmak için,  öğesini tıklayın. Simge yeşile döner.
- Sunumu devam ettirmek için,  öğesini tekrar tıklayın.
- Sunumun sesli projeksiyonu için,  öğesini tıklayın.
- Sunumu durdurmak için,  öğesini tıklayın.

 **NOT:** 802.11g bağlantısı kullanan WLAN ortamında ve ekran uzatması olmadan.

 **NOT:** Kablosuz, USB Göstergesi veya USB Görüntüleyici sunumu çalıştırırken bilgisayarınız S1 (bekleme modu) / S3 (uyku modu) / S4 (hazırda bekleme modu) moduna girmeyecektir.

## Menüyü Kullanma

Menüyü görüntülemek için  öğesini tıklayın.



**WEB YÖNETİMİ**—Web Yönetimi sayfasını açmak için tıklayın. Bkz. "Projektörü Web Yönetiminden Yönetme (Kablosuz Ağ için)" sayfa 95.

**PROJEKTÖR ARA**—Kablosuz projektörü aramak ve bağlanmak için tıklayın.

**UYGULAMA BELİRTECİ YAP**—Uygulama belirteci yapmak için tıklayın. Bkz. "Uygulama Belirteci Yap" sayfa 125.

**GELİŞMİŞ EKRAM YAKALAMA**—Varsayılan etkindir. Gelişmiş ekran yakalamayı devre dışı bırakmak için tıklayın.

**BİLGİ**—Sistem bilgilerini görüntülemek için tıklayın.

**KISAYOL**—Kısayol bilgilerini görüntülemek için tıklayın.

**HAKKINDA**—Uygulama sürümünü görüntülemek için tıklayın.

**ÇIKIŞ**—Uygulamayı kapatmak için tıklayın.

# Presentation to Go (PtG) Yüklemesi

PtG'yi yüklemek için minimum sistem gereksinimleri şu şekildedir:

İşletim Sistemi:

- Windows

Microsoft Windows XP™ Home veya Professional Service pack 2/3 (32 bit önerilir), Windows® Vista 32 bit veya Windows® 7 Home veya Professional 32 bit veya 64 bit

- Office 2003 veya Office 2007



**NOT:** Presentation to Go (PtG) yükleme adımları S320 ve S320wi modelleri için aynıdır.

USB Görüntüleyiciyi kullanmak için, aşağıdaki adımları tamamlamanız gerekir:

- 1 İsteğe bağlı kablosuz modül kitini takın. Bkz. "İsteğe Bağlı Kablosuz Modül Kitini Takma" sayfa 14.



**NOT:** S320wi'de kablosuz modül kiti gömülüdür (S320'de isteğe bağlı).

- 2 USB Flash'ı projektörünüze takın.



**NOT:**

- Yalnızca 10 Mb x 40 M piksel dahilinde JPEG formatında fotoğraf destekler.
- PtG dönüştürücü PowerPoint dosyalarınızı PtG dosyalarına dönüştürebilir. Bkz. "PtG Dönüştürücü'yü kullanma" sayfa 87.
- "PtG Dönüştürücü - Lite"ı şu adresteki Dell Destek web sitesinden yükleyebilirsiniz: [support.dell.com](http://support.dell.com).

- 3 GİRİŞ KAYNAĞI menüsünde, Kablosuz/USB ögesini seçin ve sonra alt menüdeki USB Görüntüleyici ögesini seçin. Bkz. "GİRİŞ KAYNAĞI KABLOSUZ/USB" sayfa 52.



**NOT:** Kablosuz ve LAN işlevi devre dışı bırakıldığında, **LAN Ayarları** menüsüne gidin, Kablosuz ve LAN işlevini yeniden etkinleştirmek için "**Kablosuz ve LAN**" seçeneğinde "**Etkinleştir**"i seçin.

## PtG Görüntüleyici

Sistem hazır olduğunda bu sayfada kalacaktır.



## Fotoğraf Görüntüleyici

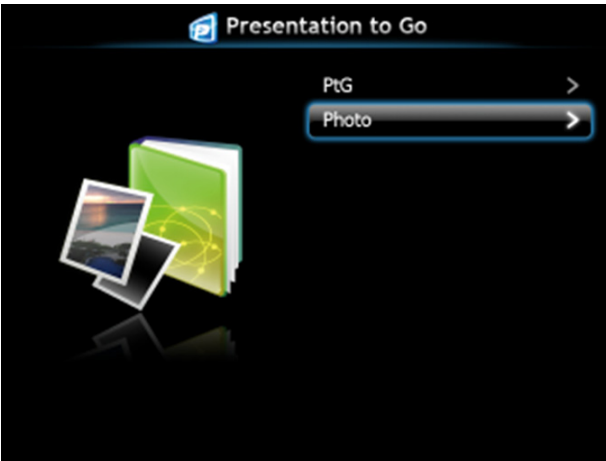

## PtG/Fotoğraf İşlevine Giriş

USB diskte depolanan geçerli PtG ve Fotoğraf dosyalarını gösterir.



**NOT:** Yalnızca bir disk algılandığında, sistem bu adımı atlayacaktır.



## PtG'ye Genel Bakış



## Fotoğrafa Genel Bakış

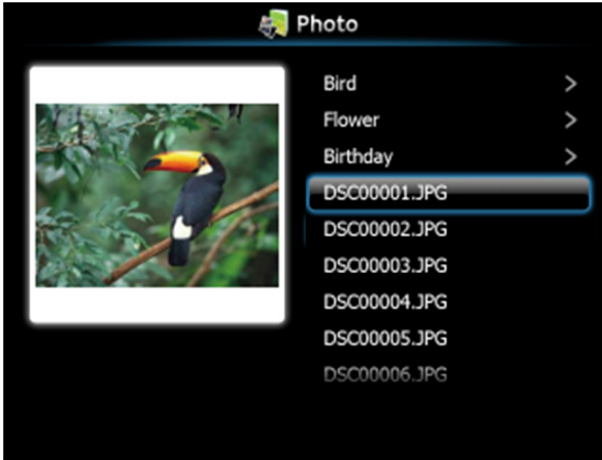

**NOT:** Fotoğraf dosyası adı formatında 14 dil destekler (Diller: İngilizce, Felemenkçe, Fransızca, Almanca, İtalyanca, Japonca, Korece, Lehçe, Portekizce, Rusça, Basitleştirilmiş Çince, İspanyolca, İsveççe ve Geleneksel Çince).

## Düğmelere Giriş

Dolaşmak için yukarı, aşağı ve sola düğmelerini kullanın ve seçmek için projektörünüzün denetim panelindeki veya uzaktan kumandadaki  düğmesini kullanın.

Düğme	Yukarı <input type="checkbox"/>	Aşağı <input type="checkbox"/>	Sola <input type="checkbox"/>	Sağa <input type="checkbox"/>	<input checked="" type="checkbox"/> girin
PtG işlevi	Yukarı	Aşağı	Geri	İşlev yok	Gir
PtG Oynatma	Önceki Sayfa	Sonraki Sayfa	Geri	İşlev yok	Sonraki Duraklatma
Fotoğraf işlevi	Yukarı	Aşağı	Geri	İşlev yok	Gir
Fotoğraf Oynatma	Önceki Sayfa	Sonraki Sayfa	Geri	İşlev yok	İşlev yok

**NOT:** PtG'yi kullanırken OSD menüsüne girerseniz, yukarı, aşağı ve sola düğmeleriyle PtG'de gezinme çalışmayacaktır.

## Bilgisayarınıza PtG Dönüştürücü Uygulama Yazılımını Yükleme

Lütfen kurulumu tamamlamak için ekran talimatlarını izleyin.

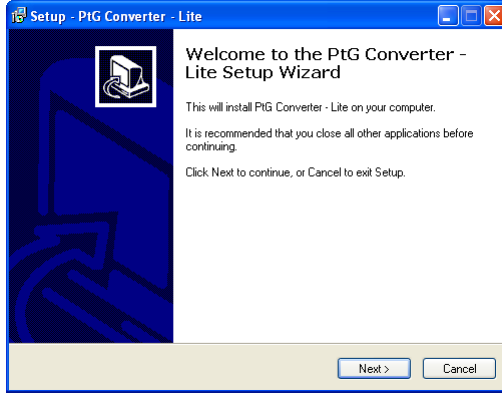

**NOT:** "PtG Dönüştürücü - Lite"ı [support.dell.com](http://support.dell.com) adresindeki Dell Destek web sitesinden yükleyebilirsiniz.

## PtG Dönüştürücü'yu kullanma

- 1 "PtG Dönüştürücü - Lite.exe"yi başlatın veya uygulamayı başlatmak için masüstündeki  simgesini çift tıklayın.



- 2 PowerPoint dosyasını seçip dönüştürmeyi başlatmak için  ögesini tıklayın.

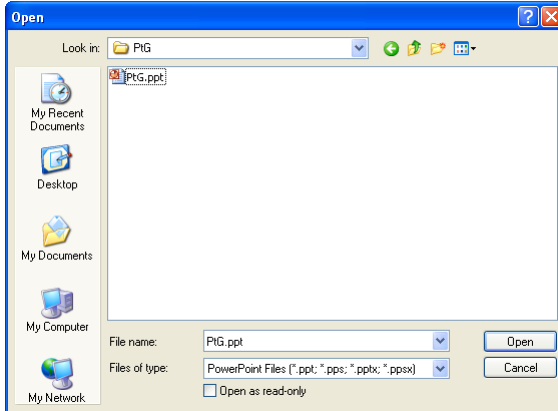

- 3 Depolama konumunu seçmek için **Gözet** düğmesini tıklatın ve sonra **Tamam**'a basın.

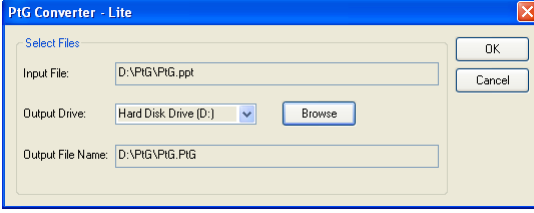

### **NOT:**

- 1 Bilgisayarınızda MS PowerPoint yüklü değilse, dosya dönüştürme başarısız olacaktır.
- 2 PtG dönüştürücü yalnızca en fazla 20 sayfayı destekler.
- 3 PtG dönüştürücü yalnızca .ppt dosyalarının .PtG dosyalarına dönüştürülmesini destekler.



# Sesli Projeksiyon Kurulumu

Sesli Projeksiyon yalnızca **Kablosuz Göstergesi** ve **LAN Ekranı** giriş kaynağını desteklemektedir.

Minimum sistem gereksinimi aşağıdaki gibidir:

İşletim Sistemi:

- Windows  
Microsoft Windows XP™ Home veya Professional Service pack 2/3 (32 bit önerilir), Windows® Vista 32 bit veya Windows® 7 Home veya Professional 32 bit veya 64 bit
- MAC  
MacBook Pro ve üstü, MacOS 10.5 ve üstü

Minimum Donanım:

- Intel® Core™ i5-460 MHz (2.53 GHz/Turbo 2.8 GHz) veya daha üstü
- 1 GB DDR3 VRAM bağımsız ekran kartı veya daha fazlası önerilir
- 1066 MHz'de 2 GB çift kanal DDR3 SDRAM bellek gereklidir veya daha fazlası önerilir
- Gigabit Ethernet
- WLAN bağlantısı için entegre 802.11 b/g/n Wi-Fi Aygıtı



**NOT:** Bilgisayarınız minimum donanım gereksinimlerini karşılamıyorsa, sesli projeksiyonda gecikme veya gürültü olabilir. Sesli projeksiyonun performansını en iyi duruma getirmek için önerilen sistem gereksinimlerini karşılayın.



**NOT:** Sesli projeksiyon için kablosuz kullanmak isterseniz, isteğe bağlı kablosuz güvenlik kilidini takmanız gerekir. Bkz. "İsteğe Bağlı Kablosuz Modül Kitini Takma" sayfa 14.



**NOT:** Sesli projeksiyon işlevi yalnızca Windows XP'de ek sürücü yüklemeyi gerektirir. Bilgisayarınızda sürücü yüklü değilse, ekranda gerekli sürücüyü yüklemenizi isteyen bir açılır ileti görünür. "**Sesli Projeksiyon Sürücüsü**"nü [support.dell.com](http://support.dell.com) adresindeki Dell Destek sitesinden yükleyebilirsiniz.



**NOT:** Sesli Projeksiyon işlevi MAC işletim sisteminde ek sürücü yüklenmesini gerektirir. MAC bilgisayarınızda sürücü yüklü değilse, ekranda gerekli sürücüyü yüklemenizi isteyen bir açılır ileti görünür. "**Soundflower Sürücüsü**"nü bazı arama motoru sitelerinden (örn. Yahoo, MSN...) yükleyebilirsiniz. "**Soundflower Sürücüsü**" ücretsiz uygulamadır.



**NOT:** Sesli projeksiyon ayarı adımları S320 ve S320wi modelleri için aynıdır.



**NOT:** Ethernet üzerinden yansıtma için projektöre bağlantı amaçlı Bağlantı Noktaları / Protokol:

---

UDP: 1047, (yedek: 1048, 1049)

---

TCP: 3268, 515, 1688, 1041 (yedek: 389, 8080, 21)

---

## Projektördeki Kablosuz veya LAN'ı Etkinleştirme

- 1 İsteğe bağlı kablosuz modül kitini (S320'de isteğe bağlı) takın. Bkz. "İsteğe Bağlı Kablosuz Modül Kitini Takma" sayfa 14.



**NOT:** LAN modülü kitini (isteğe bağlı) takmayı seçerseniz, bkz. "İsteğe Bağlı RJ45 Kiti Takma" sayfa 16.

- 2 Güç kablosunu bağlayın ve güç düğmesine basarak projektörü açın.

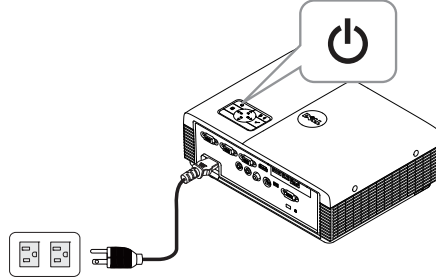

**NOT:**

- a LAN sesli projeksiyon için kullanılırsa, Kablosuz ve LAN işlevini etkinleştirmek için (varsayılan **Etkin**'dir) şu adımları uygulayın: Gelişmiş Ayarlar → LAN Ayarları → Kablosuz ve LAN → Etkin.
  - b Sesli projeksiyon için **Kablosuz** kullanılırsa, lütfen projektörünüzü kablosuz güvenlik kilidini takın.
- 3 Giriş Kaynağı menüsüne erişin, Kablosuz/USB öğesini seçin ve sonra alt menüdeki Kablosuz Göstergesi öğesini seçin.

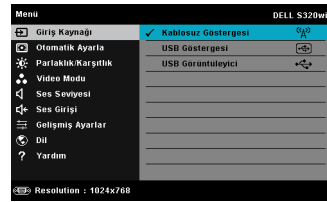
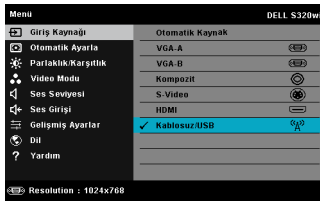

Aşağıda gösterilen Kablosuz Kılavuz Ekranı görünür:



- 4 OTURUM AÇMA KODU, AĞ ADI (SSID) ve IP ADRESİ öğelerini not edin. Bu bilgilere daha sonra oturum açarken ihtiyacınız olacaktır.

## Bilgisayarınızı Kablosuz Uygulama Yazılımını Yükleme

- 5 Sesli Projeksiyon kurulumu için Kablosuz veya LAN kullanılırsa "Kablosuz Uygulama Yazılımı" gerekir. Lütfen Sesli Projeksiyonu ilk kez kullanırken yazılımı karşıdan yükleyip kurun. Zaten yüklüyse, Adım 5 - 6'yı atlayın.





**NOT:** "Kablosuz Uygulama Yazılımı"nı yalnızca bir defa yüklemeniz gerekir.

- 6 Kablosuz Uygulama Yazılımını karşıdan yükleyin ve "Kablosuz Ağı Yükleme" sayfa 74 konusundaki adım 7-12'ye göre kurun.

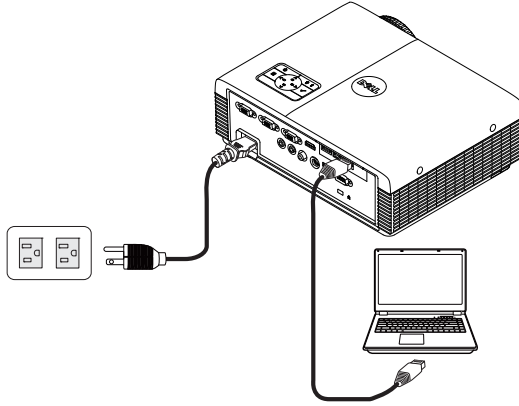
- NOT:** Sesli projeksiyon için LAN'ı seçerseniz, LAN kablosunu projektöre ve bilgisayara bağlayın.



## Kablosuz Uygulamayı başlatın

- 7 Yükleme tamamlandığında, program otomatik olarak başlatılır. Ya da uygulamayı başlatmak için masaüstündeki  veya  simgesini çift tıklatın.



**NOT:**

- 1 Projeksiyon için LAN'ı seçerseniz, **"Atla"**yı seçin.
- 2 Projeksiyon için Kablosuzu seçtiğinizde, **Dell S320 Kablosuz veya Dell S320wi Etkileşimli**'yi seçin ve **"Tamam"**ı tıklatın.

## Oturum Aç

- 8 Projektörünüzle iletişim kurmak için, Oturum Açma Kodu'nu girin (bkz. Adım 4), sonra Tamam'ı tıklayın.



**NOT: IP Adresi** algılanmazsa, kablosuz ekranının sol alt köşesinde görüntülenen **IP Adresini** girin.

- 9 S320 veya S320wi Kablosuz Uygulamasında oturum açmış durumdasınız. LAN veya kablosuz projeksiyonu başlatmak için uygulamadaki "Oynat" düğmesini tıklayın.



**NOT:** Tam ekran modunda veya bölünmüş ekran modunda yansıtmak için denetimleri kullanabilirsiniz.

- 10 "Sesli Projeksiyon" işlevini etkinleştirmek için, uygulamadaki Sesli Projeksiyon düğmesini tıklayın.



**NOT:** Sesli Projeksiyon işlevi yalnızca Windows XP'de ek sürücü yüklemeyi gerektirir. Bilgisayarınızda sürücü yüklü değilse, ekranda gerekli sürücüyü yüklemenizi isteyen bir açılır ileti görünür. "**Sesli Projeksiyon Sürücüsü**"nü [support.dell.com](http://support.dell.com) adresindeki Dell Destek sitesinden yükleyebilirsiniz.

- 11 Bilgisayarınızda Windows Media Player veya diğer ses oynatıcı yazılımı (örnek: Winamp player...) yürütmeye.



# Projektörü Web Yönetiminden Yönetme (Kablosuz Ağ için)

## Ağ Ayarlarını Yapılandırma

Projektör bir ağa bağlıysa, projektöre bir web tarayıcısı kullanarak erişebilirsiniz. Ağ ayarlarını yapılandırmak için, bkz. "LAN Ayarları", sayfa 63.

## Web Yönetimine Erişme

Internet Explorer 5.0 ve üstünü veya Firefox 1.5 ve üstünü kullanın ve IP adresini girin. Artık Web Yönetimine erişebilir ve uzak konumdan projektörü yönetebilirsiniz.



**NOT:** Web yönetimi ve ayarı S320 ve S320wi modelleri için ayrıdır.

## Giriş Sayfası

- Web tarayıcısına projektörün IP adresini girerek Web Yönetimi giriş sayfasına erişin. Bkz. "LAN Ayarları", sayfa 63.
- Listedeki web yönetimi için dili seçin.
- Sayfaya erişmek için sol sekmedeki herhangi bir menü öğesini tıklayın.

## Kablosuz Uygulama Yazılımını Karşıdan Yükleyin

Ayrıca bkz. "Kablosuz Ağ Yükleme" sayfa 74.

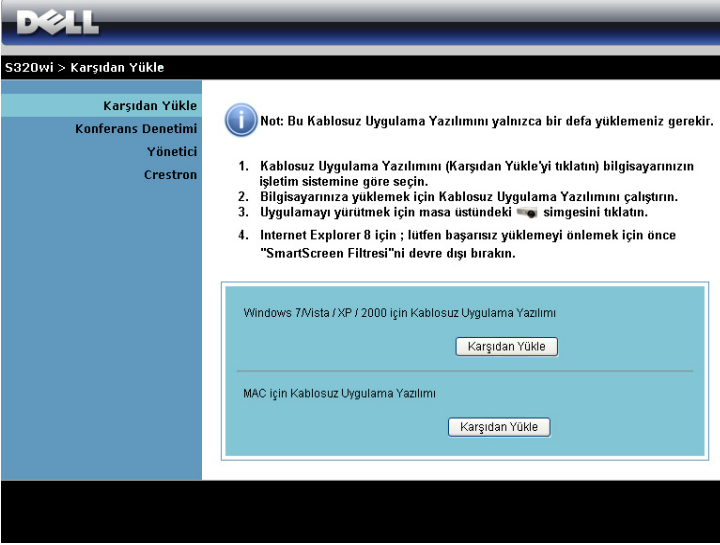

**DELL**

S320wi > Karşıdan Yükle

Karşıdan Yükle  
Konferans Denetimi  
Yönetici  
Crestron

**Not: Bu Kablosuz Uygulama Yazılımını yalnızca bir defa yüklemeniz gerekir.**

1. Kablosuz Uygulama Yazılımını (Karşıdan Yükle'yi tıkladın) bilgisayarınızın işletim sistemine göre seçin.
2. Bilgisayarınıza yüklemek için Kablosuz Uygulama Yazılımını çalıştırın.
3. Uygulamayı yürütmek için masa üstündeki [USB icon] simgesini tıkladın.
4. Internet Explorer 8 için ; lütfen başarısız yüklemeyi önlemek için önce "SmartScreen Filtresi"ni devre dışı bırakın.

Windows 7/Vista / XP / 2000 için Kablosuz Uygulama Yazılımı

Karşıdan Yükle

MAC için Kablosuz Uygulama Yazılımı

Karşıdan Yükle

Bilgisayarınızdaki karşılık gelen işletim sisteminin **Karşıdan Yükle** düğmesini tıklayın.



## Konferans Denetimi







Bu, projektör kabloları kullanmadan konferans sunumlarına farklı kaynaklardan ev sahipliği yapmanızı ve her bir sunumun ekranda nasıl görüneceğini kontrol etmenizi sağlar.



**NOT:** Konferans Oynatma Denetimi olmadan, uygulamada "Oynat" düğmesine basan son kullanıcı tam ekran projeksiyonunun kontrolünü alır.

**Bilgisayar Adı:** Konferans denetimi için oturum açmış bilgisayarları listeler.

**Oynatma Denetimi:** Her bilgisayarın projeksiyonunun ekran nasıl görüneceğini kontrol etmek için tıklatın.

-  Tam ekran projeksiyonu — Bilgisayardan sunum tam ekranı kaplar.
-  Bölümmüş 1 - Bilgisayardan sunum ekranın sol üst köşesinde görünür.
-  Bölümmüş 2 - Bilgisayardan sunum ekranın sağ üst köşesinde görünür.
-  Bölümmüş 3 - Bilgisayardan sunum ekranın sol alt köşesinde görünür.
-  Bölümmüş 4 - Bilgisayardan sunum ekranın sağ alt köşesinde görünür.
-  Durdur - Bilgisayardan projeksiyon durdurulur.

**IP Adresi:** Her bilgisayarın IP Adresi gösterilir.

**NOT:** Konferansı sonlandırmak için **Giriş Sayfası**'nı tıklatın.

## Yönetme Özellikleri

### Yönetici

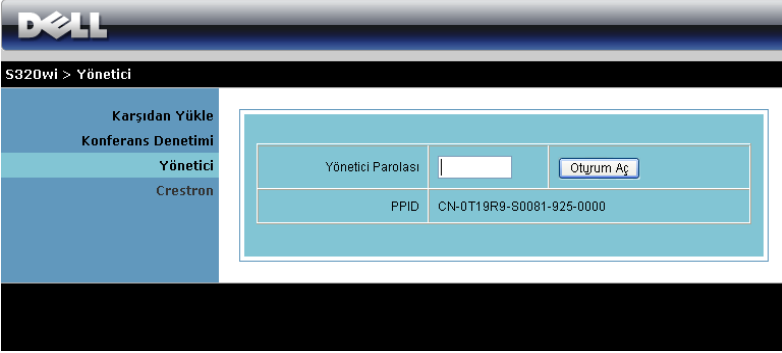

The screenshot shows the Dell S320wi management interface. At the top, there is a Dell logo and the text "S320wi > Yönetici". Below this, there is a navigation menu with the following items: "Karşıdan Yükle", "Konferans Denetimi", "Yönetici" (highlighted), and "Crestron". The main content area is a light blue box containing a login form. The form has a label "Yönetici Parolası" followed by a text input field and a button labeled "Oturum Aç". Below the input field, there is a label "PPID" followed by the value "CN-0T19R9-S0081-925-0000".

Yönetici sayfasına erişmek için bir yönetici parolası gerekir.

- **Yönetici Parolası:** Yönetici parolasını girin ve sonra **Oturum Aç** ögesini tıklayın. Varsayılan parola "admin"dir. Parolayı değiştirmek için, bkz. "Parolaları Değiştir" sayfa 103.

## Sistem Durumu



S320wi > Yönetici > Sistem Durumu Giriş Sayfası »

<b>Sistem Durumu</b>	<b>Ağ Durumu</b>
<b>Ağ Kurulumu</b>	IP Adresi 192.168.3.68
<b>Projeksiyon Kurulumu</b>	Alt Ağ Maskesi 255.255.255.0
<b>Parolaları Değiştir</b>	Varsayılan Ağ Geçidi 192.168.3.254
<b>Varsayılan Değerlere Sıfırla</b>	Kablolu MAC Adresi 11-22-33-44-55-66
<b>Donanım Yazılımı Yükseltmesi</b>	<b>Bağlantı Durumu</b>
<b>Projektör Denetim Paneli</b>	Yansıtma Durumu Yansıtma İçin Bekleniyor
<b>Uyarı Ayarı</b>	Toplam Kullanıcı 0
 <b>Sistemi Yeniden Başlat</b>	<b>Projektör Durumu</b>
	Model Adı S320wi
	Projektör Adı
	Konum
	Kişi
	Durum Bekleme
	Lamba Saati 0 hrs

Ağ Durumu, Bağlantı Durumu ve Projektör Durumu bilgilerini görüntüler.

## Ağ Durumu

OSD kısmına bakın, sayfa 63.

**DELL**

S320Wi > Yönetici > Ağ Kurulumu

**Sistem Durumu**  
**Ağ Kurulumu**  
Projeksiyon Kurulumu  
Parolaları Değiştir  
Varsayılan Değerlere Sıfırla  
Donanım Yazılımı Yükseltmesi  
Projektör Denetim Paneli  
Uyarı Ayarı  
Sistemi Yeniden Başlat

**IP Kurulumu**

IP adresini otomatik olarak al  
 Aşağıdaki IP adresini kullan

IP Adresi: 192 168 100 10  
Alt Ağ Maskesi: 255 255 255 0  
Varsayılan Ağ Geçidi: 192 168 100 10  
DNS Sunucusu: 192 168 100 10

**DHCP Sunucusu Kurulumu**

Otomatik  Devre Dışı Bırak

Başlangıç IP'si: 192 168 100 11  
Bitiş IP'si: 192 168 100 254  
Alt Ağ Maskesi: 255 255 255 0  
Varsayılan Ağ Geçidi: 192 168 100 10  
DNS Sunucusu: 192 168 100 10

**Kablosuz Kurulumu**

Kablosuz LAN:  Etkinleştir  Devre Dışı Bırak  
Bölge: --- WORLDWIDE ---  
SSID: DELL\_S320WI\_INTERACTIVE  
SSID Yayını:  Etkinleştir  Devre Dışı Bırak  
kanal: Auto  
Şifreleme: Disable  
Tuş: \_\_\_\_\_

**RADIUS Sunucusu Kurulumu**

IP Adresi: 192 168 100 10  
liman: 1812  
Tuş: \_\_\_\_\_

**Ağ Geçidi Denetleyicisi**

Tümünü Geçir  Tümünü Engelle  Yalnızca İnternet

**SNMP Güvenliğini Ayarla**

Topluluğa Yaz: private

Uygula İptal

### IP Kurulumu

- Projektöre otomatik olarak bir IP adresi atamak için **IP adresini otomatik olarak al** ögesini veya manuel olarak bir IP adresi girmek için **Aşağıdaki IP adresini kullan** ögesini seçin.

### DHCP Sunucusu Kurulumu

- Bir DHCP sunucusundan **Başlangıç IP'si**, **Bitiş IP'si**, **Alt Ağ Maskesi**, **Varsayılan Ağ Geçidi** ve **DNS Sunucusu** adresini otomatik olarak ayarlamak için **Otomatik** ögesini seçin veya bu işlevi devre dışı bırakmak için **Devre Dışı Bırak** ögesini seçin.

### Kablosuz Kurulumu

- **Bölge**, **SSID**, **SSID Yayını**, **kanal**, **Şifreleme** ve **Tuş** öğelerini ayarlamak için **Etkinleştir** ögesini seçin. Kablosuz ayarlarını devre dışı bırakmak için **Devre Dışı Bırak** ögesini seçin.

**SSID:** Maksimum 32 karakter uzunluđuna kadar.

**Şifreleme:** WPA anahtarını **Devre Dışı Bırak** ayarına getirebilir veya ASCII veya HEX dize 64 bit veya 128 bit arasından seçim yapabilirsiniz.

**Tuş:** Şifreleme etkinse, anahtar değerini seçtiđiniz Şifreleme moduna göre ayarlamamız gerekir.

### **RADIUS Sunucusu Kurulumu**

- IP adresini, Bağlantı noktasını ve Anahtar bilgilerini girin.

### **Ađ Geçidi Denetleyicisi**

- Üç seçenek bulunur:

**Tümünü Geçir:** Kullanıcıların kablosuz projektör yoluyla ofis ađına erişmelerini sağlar.

**Tümünü Engelle:** Kullanıcıların kablosuz projektör yoluyla ofis ađına erişmelerini engeller.

**Yalnızca İnternet:** Kullanıcıların ofis ađına erişmelerini engeller, ancak hala İnternet bağlantısı özelliđini korur.

### **SNMP Güvenliđini Ayarla**

- Topluluđaya Yazma bilgilerini ayarlayın.

Deđişiklikleri kaydetmek ve uygulamak için **Uygula** düğmesini tıklatın.

Deđişikliklerin etkili olması için projektörün yeniden başlatılması gerekir.

## Projeksiyon Kurulumu



S320wi > Yönetici > Projeksiyon Kurulumu Giriş Sayfası »

<b>Sistem Durumu</b>	<b>Projeksiyon Kurulumu</b>	Çözünürlük	WXGA (1280x800) ▾
<b>Ağ Kurulumu</b>		Oturum Açma Kodu	<input type="radio"/> Devre Dışı Bırak <input checked="" type="radio"/> Rastgele <input type="radio"/> Aşağıdaki kodu kullan <input type="text"/>
<b>Projeksiyon Kurulumu</b>		Model Adı	S320wi
<b>Parolaları Değiştir</b>		Projektör Adı	D06486
<b>Varsayılan Değerlere Sıfırla</b>		Konum	<input type="text"/>
<b>Donanım Yazılımı Yükseltmesi</b>		Kişi	<input type="text"/>
<b>Projektör Denetim Paneli</b>			
<b>Uyarı Ayarı</b>			
<b>Sistemi Yeniden Başlat</b>			<input type="button" value="Uygula"/> <input type="button" value="İptal"/>

### Projeksiyon Kurulumu

- **Çözünürlük:** Çözünürlüğü seçmenizi sağlar. Seçenekler şunlardır: XGA (1024 x 768) ve WXGA (1280 x 800).
- **Oturum Açma Kodu:** Oturum açma kodunun projektör tarafından nasıl oluşturulacağını seçin. Üç seçenek bulunur:
  - **Devre Dışı Bırak:** Sistemde oturum açarken oturum açma kodu gerekmecektir.
  - **Rastgele:** Varsayılan Rastgele. Oturum açma kodu rastgele oluşturulacaktır.
  - **Aşağıdaki kodu kullan:** 4 basamaklı bir kod girin. Bu kod sistemde oturum açmada kullanılacaktır.

### Projektör Kurulumu

- **Model Adı, Projektör Adı, Konum ve Kişi** bilgilerini ayarlayın (her alan için en fazla 21 karakter).

Değişiklikleri kaydetmek ve uygulamak için **Uygula** düğmesini tıklayın. Değişikliklerin etkili olması için projektörün yeniden başlatılması gerekir.

## Parolaları Deęiřtir



The screenshot shows the Dell S320wi management interface. The top navigation bar includes the Dell logo, the breadcrumb "S320wi > Yönetici > Parolaları Deęiřtir", and a "Giriř Sayfası >" link. The left sidebar contains a menu with the following items: "Sistem Durumu", "Aę Kurulumu", "Projeksiyon Kurulumu", "Parolaları Deęiřtir" (highlighted), "Varsayılan Deęerlere Sıfırla", "Donanım Yazılımı Yükseltmesi", "Projektör Denetim Paneli", "Uyarı Ayarı", and "Sistemi Yeniden Bařlat". The main content area is titled "Yönetici" and contains two input fields: "Yeni Parolayı Gir" and "Yeni Parolayı Onayla", both with empty text boxes. An "Uygula" button is located to the right of the second input field.

Bu sayfa yönetici parolasını deęiřtirmenizi saęlar.

- **Yeni Parolayı Gir:** Yeni parolayı girin.
- **Yeni Parolayı Onayla:** Parolayı tekrar girin ve **Uygula** öęesini tıkladın.



**NOT:** Yönetici parolanızı unuttuysanız Dell'e bařvurun.

## Varsayılan Değerlere Sıfırla



S320wi > Yönetici > Varsayılan Değerlere Sıfırla

[Giriş Sayfası >>](#)

Sistem Durumu

Ağ Kurulumu

Projeksiyon Kurulumu

Parolaları Değiştir

**Varsayılan Değerlere Sıfırla**

Donanım Yazılımı Yükseltmesi

Projektör Denetim Paneli

Uyarı Ayarı

Sistemi Yeniden Başlat



### Varsayılan Değerlere Sıfırla

Bu işlem Kablosuz/Ağ fabrika varsayılan ayarlarına alt sıfırlayacaktır.

Apply

Kablosuz/ağ kurulumunu fabrika varsayılan ayarlarına geri yüklemek için **Uygula** düğmesini tıklayın.



## Donanım Yazılımı Yükseltmesi

Projeörünüzün kablosuz donanım yazılımını güncelleştirmek için Donanım Yazılımı Yükseltmesi sayfasını kullanın.



**NOT:** Lütfen donanım yazılımı yükseltmesi başarılı olduktan sonra projektörün ağ kartını yeniden başlatmak için kablosuz/ağı OSD'yi kullanarak devre dışı bırakın ve etkinleştirin.

Donanım yazılımı güncelleştirmesini başlatmak için şu adımları izleyin:

- 1 Dosyayı güncelleştirmek için seçmek için **Tarama** öğesine basın.
- 2 Başlatmak için **Güncelleştir** düğmesini tıklatın. Cihazınızda donanım yazılımı sistem güncellemeleri yapılırken bekleyin.

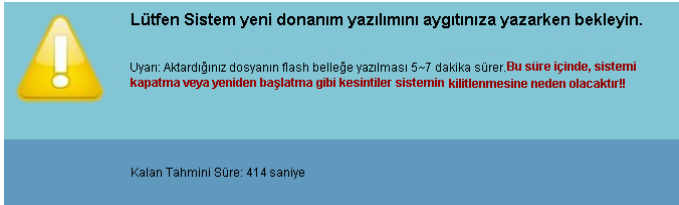

**DİKKAT:** Sistemin kilitlemesine neden olabileceğinden, güncelleştirme işlemi yarıda kesmeyin!

- 3 Güncelleştirme tamamlandığında **Tamam**'ı tıklatın.



## Projektör Denetim Paneli



S320wi > Yönetici > Projektör Denetim Paneli Giriş Sayfası >

**Sistem Durumu**

**Ağ Kurulumu**

**Projeksiyon Kurulumu**

**Parolaları Değiştir**

**Varsayılan Değerlere Sıfırla**

**Donanım Yazılımı Yükseltmesi**

**Projektör Denetim Paneli**

**Uyarı Ayarı**

 **Sistemi Yeniden Başlat**

**Projektör Bilgileri**

Projektör Durumu	Açık	Yenile
Güç Tasarrufu	120 dak. ▾	Güç AÇIK Güç KAPALI
Uyarı Durumu	İyi	Temizle

**Görüntü Denetimi**

Projektör Modu	Önden Projeksiyon Masaüstü ▾
Kaynak Seçimi	Hiçbiri ▾
Video Modu	Sunum Modu ▾
Boş Ekran	<input type="radio"/> Açık <input checked="" type="radio"/> Kapalı
En Boy Oranı	<input checked="" type="radio"/> Orjinal <input type="radio"/> 4:3 <input type="radio"/> Geniş
Parlaklık	50 (0~100) <span>Ayarla</span>
Karşıtlık	50 (0~100) <span>Ayarla</span>
<span>Otomatik Ayarla</span>	

**Ses Denetimi**

Ses Girişi	KablosuzLAN ▾
Ses Seviyesi	10 (0~20) <span>Ayarla</span>
Hoparlör	<input checked="" type="radio"/> Açık <input type="radio"/> Kapalı
<span>Fabrika Ayarına Sıfırla</span>	

### Projektör Bilgileri

- **Projektör Durumu:** Beş durum vardır: Lamba Açık, Bekleme, Güç Tasarrufu, Soğutma ve Isıtma. Durumu ve kontrol ayarlarını yenilemek için **Yenile** ögesini tıklayın.
- **Güç Tasarrufu:** Güç Tasarrufu Kapalı, 30, 60, 90 veya 120 dakikaya ayarlanabilir. Daha fazla bilgi için, bkz. "Güç Tasarrufu" sayfa 68.
- **Uyarı Durumu:** Üç uyarı durumu vardır: Lamba uyarısı, Düşük lamba ömrü ve Sıcaklık uyarısı. Projektörünüz koruma modunda herhangi bir uyarı etkinleştirilirse kilitlenebilir. Koruma modundan çıkmak için, projektörünüzü açmadan önce Uyarı Durumu'nu temizlemek için **Temizle** ögesini tıklayın.

## Görüntü Denetimi

- **Projektör Modu:** Projektörün nasıl takıldığına bağlı olarak projektör modunu seçmenizi sağlar. Dört koruma modu vardır: Önden Projeksiyon Masaüstü, Önden Projeksiyon Duvar Montajı, Arkadan Projeksiyon Masaüstü ve Arkadan Projeksiyon Duvar Montajı.
- **Kaynak Seçimi:** Kaynak Seçimi menüsü projektörünüzün giriş kaynağını seçmenizi sağlar. VGA-A, VGA-B, S-Video, Kompozit Video, HDMI, Kablosuz Göstergesi, USB Göstergesi veya USB Görüntüleyici ögesini seçebilirsiniz.
- **Video Modu:** Projektörün nasıl kullanılacağına bağlı olarak ekran görüntüsünü optimize etmek için bir mod seçin:
  - **Sunum:** Sunum slaytları için en iyi.
  - **Parlak:** Maksimum parlaklık ve kontrastlık.
  - **Film:** Filmleri ve fotoğrafları görüntülemek için.
  - **sRGB:** Daha doğru renk teslimi sağlar.
  - **Özel:** Kullanıcının tercih ettiği ayarlar.
- **Boş Ekran:** Açık veya Kapalı ögesini seçin.
- **En Boy Oranı:** Görüntünün nasıl görüneceğini ayarlamanız için en boy oranını seçmenizi sağlar.
- **Parlaklık:** Görüntünün parlaklığını ayarlamak için değer seçin.
- **Karşıtlık:** Ekran karşıtlığını ayarlamak için değer seçin.

Ayarları otomatik olarak yapmak için Otomatik Ayarla düğmesini tıklatın.

## Ses Denetimi

- **Ses Girişi:** Giriş kaynağını seçin. Seçenekler şunlardır: Analog Giriş, HDMI ve Kablosuz/LAN.
- **Ses Seviyesi:** Ses seviyesi için değer (0~20) seçin.
- **Hoparlör:** Ses işlevini etkinleştirmek için **Açık** ögesini seçin veya ses işlevini devre dışı bırakmak için **Kapalı** ögesini seçin.

Fabrika varsayılan ayarlarını geri yüklemek için **F. Ayr Sıfırla** düğmesini tıklatın.

## Uyarı Ayarı



S320wi > Yönetici > Uyarı Ayarı Giriş Sayfası »

<b>Sistem Durumu</b>	<b>E-posta Uyarısı</b>
<b>Ağ Kurulumu</b>	<input type="radio"/> Etkinleştir <input checked="" type="radio"/> Devre Dışı Bırak <span style="float: right;">E-posta Uyarısı Testi</span>
<b>Projeksiyon Kurulumu</b>	Kime <input type="text" value=""/>
<b>Parolaları Değiştir</b>	Bilgi <input type="text" value=""/>
<b>Varsayılan Değerlere Sıfırla</b>	Kimden <input type="text" value=""/>
<b>Donanım Yazılımı Yükseltmesi</b>	Konu <input type="text" value="S320wi-D06486 Alert"/>
<b>Projektör Denetim Paneli</b>	<b>SMTP Ayarı</b>
<b>Uyarı Ayarı</b>	Giden SMTP Sunucusu <input type="text" value=""/>
<input checked="" type="checkbox"/> Sistemi Yeniden Başlat	Kullanıcı Adı <input type="text" value=""/>
	Parola <input type="text" value=""/>
	<b>Uyarı Koşulu</b>
	<input type="checkbox"/> Lamba uyarısı
	<input type="checkbox"/> Düşük lamba ömrü
	<input type="checkbox"/> Sıcaklık uyarısı
	<input type="button" value="Kaydet"/>

### E-posta Uyarısı

- E-posta Uyarısı: E-posta ile bilgilendirilmeyi (Etkinleştir) veya bilgilendirilmemeyi (Devre Dışı Bırak) ayarlayabilirsiniz.
- Kime/Bilgi/Kimden: Bir anormallik veya uyarı oluştuğunda bildirim almak için gönderenin (Kimden) ve alıcıların (Kime/Bilgi) e-posta adresini girebilirsiniz.
- Konu: E-postanın konu satırını girebilirsiniz.

E-posta uyarısı ayarlarını test etmek için **E-posta Uyarısı Testi** düğmesini tıklayın.

### SMTP Ayarı

- **Giden SMTP Sunucusu**, **Kullanıcı adı** ve **Parola** ağ yöneticiniz veya MIS tarafından sağlanmalıdır.

### Uyarı Koşulu

- E-posta ile bildirilecek anormallikleri veya uyarıları seçebilirsiniz. Uyarı koşullarından biri oluştuğunda, bir e-posta alıcılara gönderilecektir (Kime/Bilgi).

Ayarları kaydetmek için **Kaydet** düğmesini tıklayın.



**NOT:** E-posta uyarısı, varsayılan 25 bağlantı noktası kullanılarak standart bir SMTP sunucusu ile çalışmak için tasarlanmıştır. Şifrelemeyi ve kimlik doğrulamayı (SSL veya TLS) desteklemez.

## Sistemi Yeniden Başlat

The screenshot shows the Dell S320wi system management interface. The top navigation bar includes the Dell logo and the text 'S320wi > Yönetici > Sistemi Yeniden Başlat'. A 'Giriş Sayfası' button is visible in the top right. The main content area is divided into a left sidebar and a main panel. The sidebar lists various system settings: 'Sistem Durumu', 'Ağ Kurulumu', 'Projeksiyon Kurulumu', 'Parolaları Değiştir', 'Varsayılan Değerlere Sıfırla', 'Donanım Yazılımı Yükseltmesi', 'Projektör Denetim Paneli', and 'Uyarı Ayarı'. The 'Sistemi Yeniden Başlat' option is highlighted in red. The main panel features a yellow warning icon and the text 'Sistemi Yeniden Başlat' followed by 'Bu işlem aygıtı derhal yeniden başlatacaktır.' A 'Yeniden Başlat' button is located at the bottom of the main panel.

Sistemi yeniden başlatmak için **Yeniden Başlat** öğesini tıklattın.

## Crestron

The screenshot shows the Crestron remote control interface. The top bar includes the Dell logo and the text 'DELL S320wi'. The interface is divided into several sections: 'Power' (with a dropdown arrow), 'Mute' (with a dropdown arrow), and 'Sources List'. The 'Sources List' menu is open, showing options: 'VGA-A', 'VGA-B', 'Composite Video', 'S-Video', and 'HDMI'. Each option has 'Edit', 'Hide', and 'Reset' buttons. Below the menu is a navigation pad with 'Up', 'Down', 'Left', 'Right', 'OK', and 'Menu' buttons. At the bottom, there are buttons for 'Image Mute', 'Freeze', 'Contrast', and 'Brightness'. The Crestron logo and 'Expansion Options' are visible at the bottom of the interface.

Crestron işlevi için.

# Projektörü Web Yönetiminden Yönetme (RJ45 Ağ Kiti S320 için İsteğe Bağlıdır)

## Ağ Ayarlarını Yapılandırma

Projektör bir ağa bağlıysa, ağ ayarını (TCP/IP) yapılandırarak projektöre bir web tarayıcısıyla erişebilirsiniz. Ağ işlevini kullanırken, IP adresi benzersiz olmalıdır. Ağ ayarını yapılandırmak için, bkz. "LAN Ayarları" sayfa 63.

RJ45 kiti projektörünüzle birlikte gönderilmez. [www.dell.com](http://www.dell.com) adresindeki Dell web sitesinden satın alabilirsiniz. Bkz. "İsteğe Bağlı RJ45 Kiti Takma" sayfa 16.

## Web Yönetimine Erişme

Internet Explorer 5.0 ve üstünü veya Firefox 1.5 ve üstünü kullanın ve IP adresini girin. Artık Web Yönetimine erişebilir ve uzak konumdan projektörü yönetebilirsiniz.

# Yönetme Özellikleri

## Giriş Sayfası



DELL™ S320 Web Management

[Giriş Sayfası](#)

[Ağ Ayarı](#)

[Projektör Durumu ve Kontrolü](#)

[E-posta Uyarısı](#)

[Parola Ayarı](#)

[D. Yaz. Guncelle](#)

[Crestron](#)

### Giriş Sayfası

DELL S320 Web Yönetimine Hoşgeldiniz.

#### Projektör Bilgileri

<b>Model Adı:</b>	S320
<b>Projektör Adı:</b>	
<b>Konum:</b>	
<b>Kişi:</b>	
<b>Durum:</b>	Lamba AÇIK
<b>Lamba Saati:</b>	0 hr.
<b>Çalışma Saatları:</b>	0 hr.
<b>IP Adresi:</b>	192.168.3.151
<b>MAC Adresi:</b>	00:1E:C9:BA:71:F5
<b>Yönetici Parolası:</b>	Ayarlanmadı
<b>PPID:</b>	CN-01J1M1-S00081-23K-0001

**Dil**

Türkçe

- Web tarayıcısına projektörün IP adresini girerek Web Yönetimi giriş sayfasına erişin. Bkz. "LAN Ayarları" sayfa 63.
- Dil: Web yönetimi dilini ayarlamanızı sağlar.

## Ağ Ayarları

**DELL** S320 Web Management

**Ağ Ayarı**

**Giriş Sayfası**

**Ağ Ayarı**

**Projektor Durumu ve Kontrolü**

**E-posta Uyarısı**

**Parola Ayarı**

**D. Yaz. Güncelle**

**Crestron**

Model Adı:

Projektor Adı:

Konum:

Kişi:

**Kaydet**

DHCP  Manüel

IP Adresi:

Alt Ağ Maskesi:

Ağ Geçidi:

DNS Sunucusu:

**Kaydet**

**Crestron Control System Device**

IP Address:

Device ID:

Port:

**Connect**

- **Model Adı**, **Projektor Adı**, **Konum**, ve **Kişi** bilgilerini ayarlayın (her alan için en fazla 21 karakter). Ayarları kaydetmek için **Kaydet**'e basın.
- Projektöre otomatik olarak bir IP adresi atamak için **DHCP** 'yi veya manüel olarak bir IP adresi girmek için **Manüel**'i seçin.
- Crestron işlevinde **IP Adresi**, **Device ID**, ve **Port** bilgilerini ayarlayın.



## Projektör Konumu ve Denetim Sayfası

**DELL** S320 Web Management

**Projektör Durumu ve Kontrolü**

**Projektör Durumu**

Projektör Durumu: Lamba Açık

Güç Tasarrufu: 120 dak.

Uyarı Durumu:

Yenile

Güç AÇIK

Güç KAPALI

Clear

**Görüntü Denetimi**

Çalışma Modu:  Normal Mod  ECO Modu

Projektör Modu: Önden Projeksiyon Masaüstü

Kaynak Seçimi: Kompozit Video

Video Modu: Sunum Modu

Boş Ekran:  Açık  Kapatılı

En Boy Oranı:  Original  4:3  Geniş

Parlaklık: 0 (0-100) Ayarla

Karşıklık: 0 (0-100) Ayarla

Otomatik Ayarla

**Ses Denetimi**

Ses Girişi: Ses-B

Ses Seviyesi: 10 (0-20) Ayarla

Hoparlör:  On  Off

Uyarı Ses Seviyesi: Orta

F. Ayr. Sifirta

- **Projektör Durumu:** 5 durum vardır: Lamba Açık, Bekleme, Güç Tasarrufu, Soğutma ve Isıtma. Durumu ve denetim ayarlarını yenilemek için **Yenile**'i tıklayın.
- **Güç Tasarrufu:** Güç Tasarrufu Kapatılı, 30, 60, 90 veya 120 dakikaya ayarlanabilir. Bkz. sayfa 68.
- **Uyarı Durumu:** Üç uyarı durumu vardır: Lamba uyarısı, Düşük lamba ömrü ve Sıcaklık uyarısı. Projektörünüz koruma modunda herhangi bir uyarı etkinleştirilirse kilitlenebilir. Koruma modundan çıkmak için, projektörünüzü Açmadan önce Uyarı Durumu'nu temizlemek için **Temizle**'yi tıklayın.
- **Projektör Modu:** Projektörün nasıl takıldığına bağlı olarak projektör modunu seçmenizi sağlar. Dört koruma modu vardır: Önden Projeksiyon Masaüstü, Önden Projeksiyon Duvar Montajı, Arkadan Projeksiyon Masaüstü ve Arkadan Projeksiyon Duvar Montajı
- **Kaynak Seçimi:** Kaynak Seçimi menüsü projektörünüzün giriş kaynağını seçmenizi sağlar. VGA-A, VGA-B, S-Video, Kompozit Video, HDMI, Kablosuz Göstergesi, USB Göstergesi veya USB Görüntüleyici'i seçebilirsiniz.
- **Video Modu:** Projektörün nasıl kullanılacağına bağlı olarak ekran görüntüsünü optimize etmek için bir mod seçin:

- **Sunum:** Sunum slaytları için en iyi.
- **Parlak:** Maksimum parlaklık ve karşıtlık.
- **Film:** Film ve fotoğraf görüntülemek için.
- **sRGB:** Daha doğru renk teslimi sağlar.
- **Özel:** Kullanıcının tercih ettiği ayarlar.
- **Boş Ekran:** Açık veya Kapalı ögesini seçin.
- **En Boy Oranı:** Görüntünün nasıl görüneceğini ayarlamanız için en boy oranını seçmenizi sağlar.
- **Parlaklık:** Görüntünün parlaklığını ayarlamak için değer seçin.
- **Karşıtlık:** Ekran karşıtlığını ayarlamak için değer seçin.

Ayarları otomatik olarak kaydetmek için **Otomatik Ayarla** düğmesini tıklatın.

- **Ses Girişi:** Giriş kaynağını seçin. Seçenekler şunlardır: Analog Giriş, HDMI ve Kablosuz/LAN.
- **Ses Seviyesi:** Ses seviyesi için değer (0~20) seçebilirsiniz.
- **Hoparlör:** Ses işlevini etkinleştirmek için Açık'ı seçin veya ses işlevini devre dışı bırakmak için Kapalı'yı seçin.

Fabrika varsayılan ayarlarını geri yüklemek için **F. Ayr Sıfırla** düğmesini tıklatın.

## E-posta Uyarısı

**DELL™** S320 Web Management

**E-posta Uyarısı**

**E-posta Uyarısı**  Etkinleştir  Devre Dışı Bırak [E-posta Uyarısı Testi](#)

ALICI @

Bilgi @

Kimden @

Konu

**SMTP Ayarı**

Giden SMTP Sunucusu

Kullanıcı Adı

Parola

**Uyarı Koşulu**

Lamba uyarısı

Düşük lamba ömrü

Sıcaklık uyarısı

[Kaydet](#)

- **E-posta Uyarısı:** E-posta ile bilgilendirilmeyi (Etkinleştir) veya bilgilendirilmemeyi (Devre Dışı Bırak) ayarlayabilirsiniz.
- **ACILI/Bilgi/Kimden:** Bir anormallik veya uyarı oluştuğunda bildirim almak için gönderenin (Kimden) ve alıcıların (ACILI/Bilgi) e-posta adresini girebilirsiniz.
- **Giden SMTP Sunucusu, Kullanıcı adı ve Parola** ağ yöneticiniz veya MIS tarafından sağlanmalıdır.
- **Uyarı Koşulu:** E-posta ile bildirilecek anormallikleri veya uyarıları seçebilirsiniz. Uyarı koşullarından biri oluştuğunda, bir e-posta alıcılara gönderilecektir (Kime/Bilgi).

Ayarları kaydetmek için **Kaydet** düğmesini tıklatın.

## Parola Ayarı

**DELL™** S320 Web Management

**Parola Ayarı**

Eğer bu özelliği ilk kez etkinleştiriyorsanız lütfen parolanızı ayarlayın. Eğer parola ayarlı ise, Web Yönetimine bağlandığınızda parolanız ile birlikte giriş yapmanız gereklidir.

**Yönetici**

Parola  Etkinleştir  Devre Dışı Bırak

Yeni Parola

Parolayı Onayla

**SNMP Güvenliğini Ayarla**

Topluluğa Yaz

Web Yönetimi'ne erişmek üzere yönetici parolasını ayarlamak için Parola Ayarı'nı kullanın. Parolayı ilk defa etkinleştirirken, etkinleştirmeden önce parolayı ayarlayın. Parola işlevi etkinleştirildiğinde, Web Yönetimi'ne erişmek için yönetici parolası gereklidir.

- **Yeni Parola:** Yeni Parolayı Gir
- **Parolayı Onayla:** Parolayı yeniden girip gönderin
- **Topluluğa Yaz :** SNMP güvenliğini ayarlayın. Parolayı girip gönderin.



**NOT:** Yönetici parolanızı unuttuysanız Dell'e başvurun.

## Oturum Açma Sayfası

**DELL™** S320 Web Management

DELL S320 Web Yönetimine Hoşgeldiniz.

Yönetici Parolası:

Oturum Aç

---

**Projektör Bilgileri**

<b>Projektör Adı:</b>	D29173
<b>IP Adresi:</b>	192.168.3.151

- **Yönetici Parolası:** Yönetici Parolası'nı girin ve Oturum Aç'ı tıklayın.

## Donanım Yazılımı Yükseltmesi

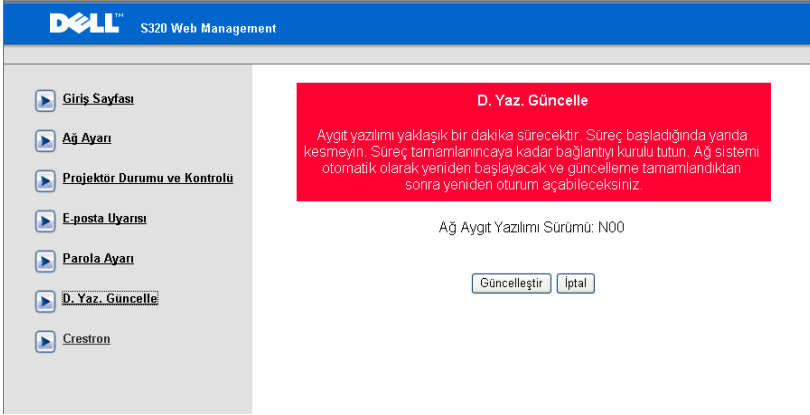

**D. Yaz. Güncelle**

Aygıt yazılımı yaklaşık bir dakika sürecektir. Süreç başladığında yanda kesmeyin. Süreç tamamlanincaya kadar bağlantıyı kurulu tutun. Ağ sistemi otomatik olarak yeniden başlayacak ve güncelleme tamamlandıktan sonra yeniden oturum açabileceksiniz.

Ağ Aygıt Yazılımı Sürümü: N00

[Güncelleştir](#) [İptal](#)

Projektörünüzün donanım yazılımını güncelleştirmek için Donanım Yazılımı Yükseltmesi sayfasını kullanın. Başlatmak için, **Güncelleştir** 'e basın.

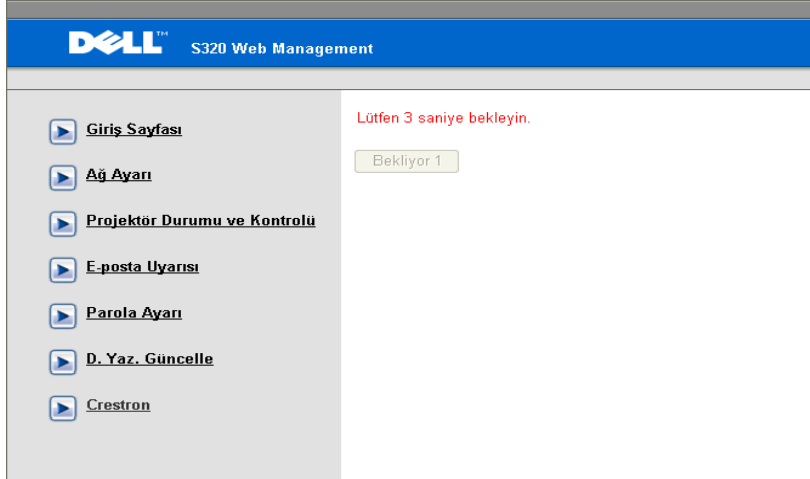

**D. Yaz. Güncelle**

Lütfen 3 saniye bekleyin.

Bekliyor 1

- Lütfen sayım 0'a ulaşmıcaya kadar bekleyin.

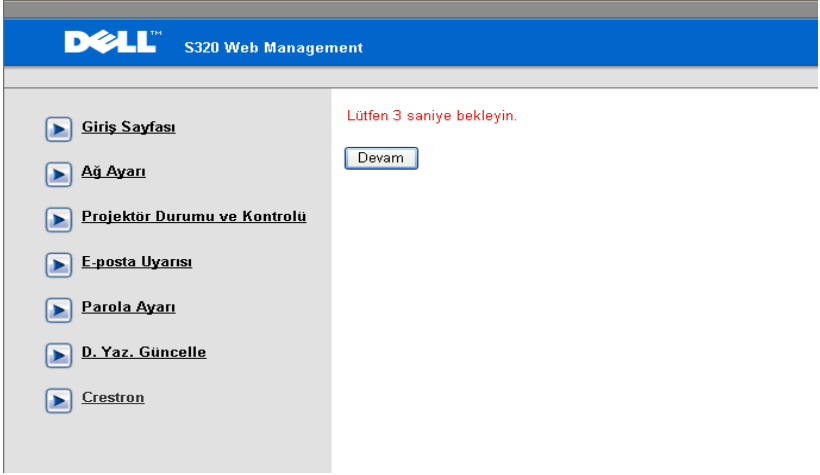

- 3 saniye bekleyin ve otomatik olarak sonraki adıma ilerlenecektir.

## Aygıt Yazılımını Yükselt

Lütfen yükseltilecek olan bir dosya (~.bin) seçin :

(Aygıt yazılımını yükseltme 60 saniye sürebilir)

**Yükseltme kesintiye UĞRAMAMALIDIR!**

- Yükseltilecek dosyayı seçin ve **Yükselt** düğmesini tıklayın. Yükseltme işlemi devam ederken, **İptal** düğmesi devre dışı kalır.

Lütfen bekleyin.  
8 saniye sonra başlaması için düğmeye tıklayın.

Bekliyor(7)

- Lütfen sayım 0'a ulaşmıca kadar bekleyin.

Lütfen bekleyin.  
8 saniye sonra başlaması için düğmeye tıklayın.

Re Giriş

- Yükseltme tamamlandığında, Web Yönetimi Giriş Sayfasına geri gitmek için Yeniden Oturum Aç düğmesini tıkkatın.

## Crestron

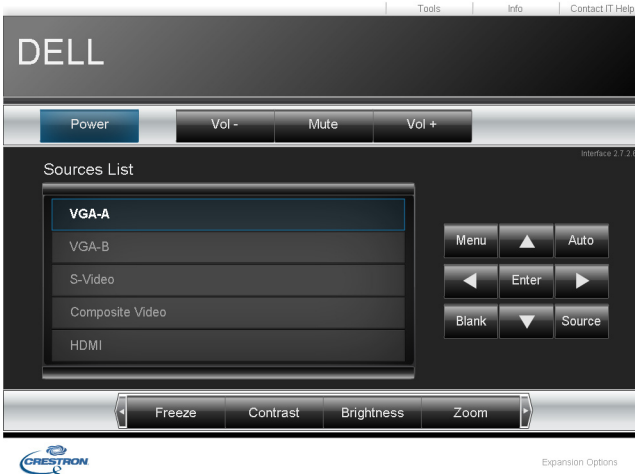

Crestron işlevi için.



## SSS:

İnternet yoluyla projektöre uzaktan erişmek istiyorum. Tarayıcı için en iyi ayar nedir?

Tarayıcınız için en iyi ayara sahip olmak için, lütfen aşağıdaki adımları izleyin:

- 1 Denetim Masası → İnternet Seçenekleri → Genel sekmesi → Geçici İnternet Dosyaları → Ayarlar'ı açın → Sayfalara her ziyaret ögesini seçin.**
- 2 Bazı güvenlik duvarı ve virüsten koruma programları HTTP uygulamasını engelleyebilir. Mümkünse, güvenlik duvarı ve virüsten koruma programını kapatın.**

İnternet yoluyla projektöre uzaktan erişmek istiyorum. Güvenlik duvarında hangi yuva bağlantı noktası numarasını açmalıyım?

Aşağıdakiler projektörün kullandığı TCP/IP yuva bağlantı noktalarıdır.

UDP/TCP	Bağlantı Noktası Numara	Açıklama
TCP	80	Web yapılandırması (HTTP)
UDP/TCP	25	SMTP: posta sunucuları arasında e-posta yönlendirmesi için kullanılır
UDP/TCP	161	SNMP: Basit Ağ Yönetimi Protokolü
UDP	9131	AMX: AMX keşfi için kullanılır

Projektöre İnternet yoluyla nasıl erişirim?

- 1 Bilgisayarımızın/dizüstü bilgisayarımızın İnternet'e bağlı olup olmadığını kontrol edin.**
- 2 MIS veya ağ yöneticinizle bilgisayarın/dizüstü bilgisayarın aynı alt ağda olup olmadığını kontrol edin.**

---

Neden SMTP sunucusuna erişemiyorum?

- 1** MIS veya ağ yöneticinizle SMTP sunucusu işlevinin projektör için açık olup olmadığını ve projektöre atanan IP'nin SMTP sunucusuna erişmeye izin verip vermediğini kontrol edin. Projektörün SMTP yuvası bağlantı noktası numarası 25'tir, bu değiştirilemez.
- 2** Giden SMTP sunucusu, kullanıcı adı ve parolanın düzgün ayarlandığını kontrol edin.
- 3** Bazı SMTP sunucuları "Kimden" posta adresinin "Kullanıcı adı" ve "Parola" ile ilişkili olup olmadığını kontrol eder. Örneğin, "Kimden"de posta adresi olarak [test@dell.com](mailto:test@dell.com) kullanıyorsanız. SMTP sunucusunda oturum açmak için kullanıcı adı ve parola için [test@dell.com](mailto:test@dell.com) hesap bilgilerinizi de kullanmanız gerekir.

---

Projektör zaten test postasının çoktan gönderildiğini gösterdiği halde test uyarısı e-postasını neden almıyorum?

Bunun nedeni, SMTP sunucusunun uyarı postasını istenmeyen posta olarak tanıdığı veya SMTP sunucusu kısıtlaması olduğu anlamına gelebilir. SMTP sunucusu ayarları için MIS veya ağ yöneticinizle kontrol edin.

---

## Güvenlik Duvarı Yapılandırması ve SSS

S: Web Yönetimi Sayfasına neden erişemiyorum?

Y: Bilgisayarınızın güvenlik duvarı yapılandırması Web Yönetimi Web Sayfasına erişmenizi önleyebilir. Lütfen aşağıdaki yapılandırma ayarlarına bakın:

Güvenlik Duvarı Koruması	Yapılandırma
McAfee Güvenlik Merkezi	<ol style="list-style-type: none"><li>1 McAfee Güvenlik Merkezi'ni (<b>Başlat &gt; Tüm Programlar &gt; McAfee &gt; McAfee Güvenlik Merkezi</b>) başlatın.</li><li>2 <b>Kişisel güvenlik duvarı artı</b> sekmesinde, <b>İnternet Uygulamaları Listesini Görüntüle</b>'yi tıklayın.</li><li>3 Listedeki <b>Dell S320 veya S320wi Projektör</b>'ü bulun ve seçin.</li><li>4 <b>İzinler</b> sütununu sağ tıklayın.</li><li>5 Açılır menüden <b>Tam Erişime İzin Ver</b> öğesini seçin.</li></ol>
Norton AntiVirus	<ol style="list-style-type: none"><li>1 Norton AntiVirus'ü (<b>Başlat &gt; Tüm Programlar &gt; Norton AntiVirus &gt; Norton AntiVirus</b>) açın.</li><li>2 <b>Seçenekler</b> menüsünü tıklayın, sonra <b>Norton AntiVirus</b>'ü seçin.</li><li>3 <b>Durum</b> sayfasında, <b>İnternet Solucan Koruması</b>'nı seçin.</li><li>4 Program listesinden <b>Dell S320 veya S320wi Projektör</b>'ü bulun ve seçin.</li><li>5 <b>İnternet Erişimi</b> sütununu sağ tıklayın.</li><li>6 Açılır menüden <b>Tümüne İzin Ver</b> öğesini seçin.</li><li>7 <b>Tamam</b>'ı tıklayın.</li></ol>
Sygate Kişisel Güvenlik Duvarı	<ol style="list-style-type: none"><li>1 Sygate Kişisel Güvenlik Duvarı'nı (<b>Başlat &gt; Tüm Programlar &gt; Sygate &gt; Sygate Kişisel Güvenlik Duvarı</b>) açın.</li><li>2 <b>Çalışan Uygulamalar</b> listesinden, <b>Dell S320 veya S320wi Projektör</b>'ü bulun ve sağ tıklayın.</li><li>3 Açılır menüden <b>İzin Ver</b> öğesini seçin.</li></ol>

---

<b>Güvenlik Duvarı Koruması</b>	<b>Yapılandırma</b>
Windows Güvenlik Duvarı	<ol style="list-style-type: none"><li>1 Windows Güvenlik Duvarı'nı (<b>Başlat &gt; Tüm Programlar &gt; Denetim Masası</b>) seçin. Windows <b>Güvenlik Duvarı'nı</b> çift tıklatın.</li><li>2 <b>Genel</b> sekmesinde, <b>Özel durumlara izin verme</b> öğesinin işaretini kaldırın.</li><li>3 <b>Özel Durumlar</b> sekmesinde, <b>Program Ekle...</b> düğmesini tıklatın.</li><li>4 Programlar listesinden <b>Dell S320 veya S320wi Projektör'ü</b> bulun ve seçin, sonra <b>Tamam'ı</b> tıklatın.</li><li>5 <b>Özel durum ayarlarını onaylamak için Tamam'ı</b> tıklatın.</li></ol>
Bölge Uyarısı	<ol style="list-style-type: none"><li>1 Bölge Uyarısı Güvenlik Duvarı'nı (<b>Başlat &gt; Tüm Programlar &gt; Bölge Laboratuvarları &gt; Bölge Laboratuvarları Merkezi</b>) açın.</li><li>2 <b>Program Kontrol</b> sayfasında, listeden <b>Dell S320 veya S320wi Projektör</b> öğesini bulun ve seçin.</li><li>3 <b>Erişim-Güvenilir</b> sütununu sağ tıklatın.</li><li>4 Açılır menüden <b>İzin Ver</b> öğesini seçin.</li><li>5 Sağ tıklatın ve <b>İzin Ver</b> öğesini <b>Erişim-İnternet, Sunucu-Güvenilir ve Sunucu İnternet</b> sütunları için seçin.</li></ol>

---

# Uygulama Belirteci Yap

Uygulama Belirteci, USB belirteci kullanarak Tak ve Göster işlemini gerçekleştirmenizi sağlar.

- NOT:** Bu yalnızca S320wi veya kablosuz etkin S320 uygulamasıdır.
- 1 Uygulama yazılımından, **IE** > Uygulama Belirteci Yap ögesini tıklayın.
  - 2 Aşağıdaki ekran görünür. **İleri**'yi tıklayın.



- 3 Bir flash sürücüyü bilgisayarınızdaki USB bağlantı noktalarından birine takın. Listedeki sürücüyü seçin, sonra **İleri**'yi tıklayın.

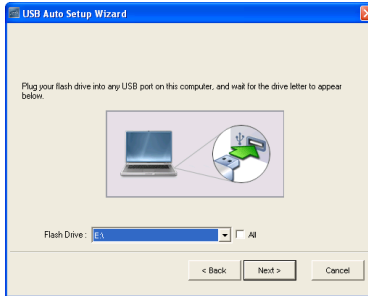

- 4 Sihirbazı kapatmak için **Bitir**'i tıklayın.



# Projektörünüzde Sorun Giderme



Projektörünüzde sorunlar yaşıyorsanız, aşağıdaki sorun giderme ipuçlarına bakın. Sorun devam ederse, Dell™'e başvurun (bkz. "Dell'e Başvurma" sayfa 144).

## Sorun

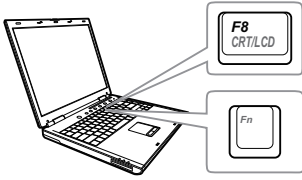
Ekranında hiç görüntü gösterilmiyor



## Olası Çözüm



- GİRİŞ KAYNAĞI menüsünde doğru giriş kaynağı seçtiğinizden emin olun.
- Harici grafik bağlantı noktasının etkinleştirildiğinden emin olun. Dell™ dizüstü bilgisayar kullanıyorsanız,   (Fn+F8) tuşlarına basın. Diğer bilgisayarlarda, ilgili dokümantasyona bakın. Görüntüler düzgün görüntülenmiyorsa, lütfen bilgisayarınızın video sürücüsünü yükseltin. Dell bilgisayarlar için, bkz. support.dell.com.
- Tüm kabloların sağlam şekilde bağlandığından emin olun. Bkz. "Projektörünüzü Bağlama" sayfa 13.
- Konektör pimlerinin eğik veya kırık olmadığından emin olun.
- Lambanın sıkıca takıldığından emin olun (bkz. "Lambayı Değiştirme" sayfa 134).
- Gelişmiş Ayarlar menüsünün Projektör Ayarları'nda Test Deseni'ni kullanın. Test deseni renklerinin doğru olduğundan emin olun.

---

**Sorun (devam)**

Kısmi, kayan veya yanlış gösterilen görüntü

**Olası Çözüm (devam)**



- 1 Uzaktan kumanda veya denetim panelindeki **Otomatik Ayarla** düğmesine basın.
- 2 Dell™ dizüstü bilgisayar kullanıyorsanız, bilgisayar çözünürlüğünü WXGA (1280 x 800) olarak değiştirin:
  - a Microsoft® Windows® masaüstünüzün kullanılmayan bir alanını sağ tıklayın, **Özellikler**'i tıklayın ve sonra **Ayarlar** sekmesini seçin.
  - b Harici monitör bağlantı noktası için ayarın 1280 x 800 piksel olduğundan emin olun.
  - c   (Fn+F8) tuşlarına basın.

Çözünürlükleri değiştirmede zorlanıyorsanız veya monitörünüz donuyorsa, tüm ekipmanı ve projektörü yeniden başlatın.

Dell™ dizüstü bilgisayar kullanmıyorsanız, belgelerimize bakın. Görüntüler düzgün görüntülenmiyorsa, lütfen bilgisayarınızın video sürücüsünü yükseltin. Dell bilgisayar için, bkz. support.dell.com.

---

Ekranında sunumunuz görüntülenmiyor

Taşınabilir dizüstü bilgisayar kullanıyorsanız,   (Fn+F8) tuşlarına basın.

---

Görüntü kararsız veya titreşiyor

OSD'de **Gelişmiş Ayarlar** menüsünün **Ekran Ayarları**'nda izlemeyi ayarlayın (yalnızca Bilgisayar Modunda).

---

Görüntüde dikey titreşen çubuk var

OSD'de **Gelişmiş Ayarlar** menüsünün **Ekran Ayarları**'nda frekansı ayarlayın (yalnızca Bilgisayar Modunda).

---

<b>Sorun (devam)</b>	<b>Olası Çözüm (devam)</b>
Görüntü rengi yanlış	<ul style="list-style-type: none"> <li>• Ekran grafik kartından yanlış sinyal çıkışı alıyorsa, lütfen OSD'de <b>Gelişmiş Ayarlar</b> menüsünün <b>Görüntü Ayarları</b> sekmesinde sinyal türünü <b>RGB</b> olarak ayarlayın.</li> <li>• <b>Gelişmiş Ayarlar</b> menüsünün <b>Projektör Ayarları</b>'nda <b>Test Deseni</b>'ni kullanın. Test deseni renklerinin doğru olduğundan emin olun.</li> </ul>
Görüntü odaklanmıyor	<ol style="list-style-type: none"> <li><b>1</b> Projektör lensindeki odak halkasını ayarlayın.</li> <li><b>2</b> Yansıtma ekranının projektörden yeterince uzakta (1,31 ft [0,4 m] ila 12,5 ft [3,82 m]) olduğundan emin olun</li> </ol>
16:9 DVD gösterildiğinde görüntü uzatılır	<p>Projektör giriş sinyali biçimini otomatik olarak algılar. Orijinal ayarla giriş sinyali biçimine göre yansıtılan görüntü en boy oranını korur.</p> <p>Görüntü hala uzatılmış ise, en boy oranını ayarlayın OSD'deki <b>Gelişmiş Ayarlar</b> menüsünün <b>Ekran Ayarları</b>'nda en boy oranını ayarlayın.</p>
Görüntü ters	OSD'den <b>Gelişmiş Ayarların Projektör Ayarları</b> 'ni seçin ve projektör modunu ayarlayın.
Lamba yanmış veya patlama sesi çıkarıyor	Lamba ömrünün sonuna geldiğinde, yanabilir ve yüksek sesli patlama sesi çıkarabilir. Bu durumda, projektör yeniden açılmaz. Lambayı değiştirmek için, bkz. "Lambayı Değiştirme" sayfa 134.
LAMBA ışığı sürekli sarı	<b>LAMBA</b> ışığı sürekli sarıysa, lambayı değiştirin.



<b>Sorun (devam)</b>	<b>Olası Çözüm (devam)</b>
LAMBA ışığı sarı yanıp sönüyor	<p>LAMBA ışığı sarı yanıp sönüyorsa, lamba modülü bağlantısı bozulmuş olabilir. Lütfen lamba modülünü kontrol edin ve düzgün takıldığından emin olun.</p> <p>LAMBA ışıkları ve Güç ışığı sarı yanıp sönüyorsa, lamba sürücüsü arızalanmış olabilir ve projektör otomatik olarak kapanır.</p> <p>LAMBA ve SICAKLIK ışıkları sarı yanıp sönüyorsa ve Güç ışığı sürekli maviyse, renk tekerleği başarısız olmuştur ve projektör otomatik olarak kapatılacaktır.</p> <p>Koruma modunu temizlemek için, GÜÇ düğmesini 10 saniye kadar basılı tutun.</p>
SICAKLIK ışığı sürekli sarı	Projektör aşırı ısınmıştır. Ekran otomatik olarak kapanır. Projektör soğuduktan sonra ekranı tekrar açın. Sorun devam ederse, Dell™'e başvurun.
SICAKLIK ışığı sarı yanıp sönüyor	Projektör fanı başarısız olursa, projektör otomatik olarak kapanır. Güç düğmesini 10 saniye kadar basılı tutarak projektör modunu temizlemeyi deneyin. Lütfen yaklaşık 5 dakika bekleyin ve yeniden açmayı deneyin. Sorun devam ederse, Dell™'e başvurun.
OSD ekranda görünmez	OSD'nin kilidini açmak için paneldeki menü düğmesine 15 saniye kadar basmaya çalışın. sayfa 65'deki <b>Menü Kilidi</b> konusunu kontrol edin .
Uzaktan kumanda düzgün çalışmıyor veya yalnızca sınırlı bir aralıkta çalışıyor	Pil azalmış olabilir. Öyleyse, iki yeni AAA pil takın.

# Etkileşimli Kaleminizin Sorunlarını Giderme

Sorun ( <i>devam</i> )	Olası Çözüm ( <i>devam</i> )
Kalem kullanılamıyor veya Kalem bağlanamıyor	<ul style="list-style-type: none"><li>• Giriş kaynağının PC (VGA, HDMI, Kablosuz ve LAN kaynağı) olduğunu kontrol edin</li><li>• Etkileşim işlevinin Açık olduğunu kontrol edin. (Menü -&gt; Gelişmiş Ayarlar -&gt; Etkileşimli Ayarlar -&gt; Etkileşim)</li><li>• Bağlantı seçeneğinin doğru ayarlandığını kontrol edin. (Menü -&gt; Gelişmiş Ayarlar -&gt; Etkileşimli Ayarlar -&gt; Bağlantı)</li><li>• Kablosuz veya LAN bağlantısı kullanırken Kalem çalışmazsa, Kablosuz ve LAN işlevinin Açık olduğunu kontrol edin.<ol style="list-style-type: none"><li>1 Menü -&gt; Gelişmiş Ayarlar -&gt; LAN Ayarları -&gt; Kablosuz ve LAN</li><li>2 (Menü -&gt; Gelişmiş Ayarlar -&gt; Kablosuz Ayarları -&gt; Kablosuz</li></ol></li><li>• Kablosuz veya LAN bağlantısı kullanırken Dell Kablosuz Uygulaması Yazılımının bağlı olduğunu kontrol edin. (Yalnızca tam ekran modu çıkışı desteklenir).</li><li>• Lensin ekrana doğru baktığını kontrol edin.</li><li>• Uyandırmak için herhangi bir tuşa basın (Kalem ucu düğmesi hariç).</li></ul>
LED çalışmaz.	Pilin bitip bitmediğini kontrol edin.
Sarı LED sürekli yanıyor	Pil azalmıştır, Etkileşimli Kalem pilini şarj edin.
Yeşil LED sürekli yanıyor, ancak imleç hareket etmiyor ve projektör ekranı "USB bağlantısı algılanmadı" mesajını görüntülüyor.	Bilgisayarınız ve S320wi projektör arasındaki mini USB kablo bağlantısını kontrol edin.
Etkileşimli seçilemiyor	PC (VGA, HDMI, Kablosuz ve LAN kaynağı) giriş kaynağı olduğunu kontrol edin.

---

3B kaynakta Kalem kullanılmıyor.	<b>a</b> Yalnızca 120 Hz'de VGA ve HDMI çıkış sinyalini destekler. <b>b</b> 60 Hz'de Kompozit/S-Video çıkışı sinyali ve Bileşen çıkışı sinyali desteklenmiyor.
Kompozit Video veya S-Video kaynağında Kalem kullanılmıyor.	Kompozit Video veya S-Video kaynağı desteklenmiyor.
Kalem ucu kullanılmıyor	Kalem ucu aşındıysa, yeni bir Kalem ucuyla değiştirin.
USB Göstergesi kullanılırken, Kablosuz USB işlevi kullanılabilir mi?	Kablosuz USB işlevi desteklenmez.

---

# Sinyal Kılavuzu

Projektör Durumu	Açıklama	Kontrol Düğmeleri		Gösterge	
		Güç	SICAKLIK (Sarı)	LAMBA (Sarı)	
Bekleme modu	Projektör Bekleme modunda. Güç açılmaya hazır.	MAVİ Yanıp sönen	KAPALI	KAPALI	
Isınma modu	Projektörün ısınması ve açılması zaman alır.	MAVİ	KAPALI	KAPALI	
Lamba açık	Projektör Normal modunda, görüntü görüntülemek için hazır. ☒ Not: OSD menüsüne erişilmedi.	MAVİ	KAPALI	KAPALI	
Soğutma modu	Projektör kapanmak için soğuyor.	MAVİ	KAPALI	KAPALI	
Güç Tasarrufu modundan önce soğuyor	Projektörün Güç Tasarrufu moduna girmeden önce soğuması 60 saniye sürer.	SARI	KAPALI	KAPALI	
Projektör aşırı ısınmış	Hava açıklıkları engellenmiş olabilir veya ortam sıcaklığı 35 °C'nin üzerinde olabilir. Projektör otomatik olarak kapanır. Hava çıkışlarının engellenmediğinden ve ortam sıcaklığının çalıştırma aralığı içinde olduğundan emin olun. Sorun devam ederse, Dell'e başvurun.	KAPALI	SARI	KAPALI	
Lamba sürücüsü aşırı ısınmıştır	Lamba sürücüsü aşırı ısınmıştır. Hava çıkışları engellenmiş olabilir. Projektör otomatik olarak kapanır. Projektör soğuduktan sonra ekranı tekrar açın. Sorun devam ederse, Dell'e başvurun.	SARI	SARI	KAPALI	
Fan arızalı	Fanlardan biri arızalanmıştır. Projektör otomatik olarak kapanır. Sorun devam ederse, Dell'e başvurun.	KAPALI	SARI Yanıp sönen	KAPALI	
Lamba sürücüsü arızalı	Lamba sürücüsü arızalandı. Projektör otomatik olarak kapanır. Üç dakika sonra güç kablosunu çıkarın ve sonra ekranı tekrar açın. Bu sorun devam ederse, Dell'e başvurun.	SARI Yanıp sönen	KAPALI	SARI Yanıp sönen	
Renk Tekerleği arızalı	Renk tekerleği başlatılmıyor. Projektör arızalandı ve projektör otomatik olarak kapanıyor. Üç dakika sonra güç kablosunu çıkarın ve sonra projektörü açın. Bu sorun devam ederse, Dell'e başvurun.	MAVİ	SARI Yanıp sönen	SARI Yanıp sönen	
Lamba arızalı	Lamba bozuk. Lambayı değiştirin.	KAPALI	KAPALI	SARI	
Hata - DC kaynağı (+12V)	Güç kaynağı kesilmiştir. Projektör otomatik olarak kapanır. Üç dakika sonra güç kablosunu çıkarın ve sonra projektörü açın. Bu sorun devam ederse, Dell'e başvurun.	SARI Yanıp sönen	SARI	SARI	
Lamba modülü bağlantısı başarısız oldu	Lamba modülü bağlantısı bozulmuş olabilir. Lamba modülünü kontrol edin ve düzgün takıldığından emin olun. Sorun devam ederse, Dell'e başvurun.	KAPALI	KAPALI	SARI Yanıp sönen	

# Etkileşimli Kalem LED'i Sinyal Kılavuzu

KALEM Durumu	Açıklama	Gösterge		Akiş ve öğelerin kontrolü / zaman
		Yeşil renk	Sarı renk	
Normal Mod 1	Kalem bağlantıyla ekrana bakıyor.	Sürekli AÇIK	KAPALI	
Normal Mod 2	Kalem bağlantıyla ekrana bakıyor.	0,02 sn AÇIK/1 sn KAPALI yapıp sönüyor	KAPALI	3 dakika sonra Uyku Moduna girecek
Açık ağ modunu arama	Kalem açık ağ ararken (Yeşil LED her 2 saniyede iki kez yapıp söner). Kalem ucunu ve İşlev düğmesini 5 saniye kadar basılı tuttuktan sonra, kalem bu moda geçer.	0,1s AÇIK /0,1 sn KAPALI ve 0,1 sn AÇIK/1,7 sn KAPALI yapıp sönüyor	KAPALI	Kalem projektörle başarılı bir şekilde eşleşmezse, kalem 3 dakika sonra Uyku Moduna girer
Sabit ağ modunu arama	Kalem sabit ağ ararken.	0,3 sn AÇIK /0,3 sn KAPALI yapıp söner	KAPALI	Kalem projektörle başarılı bir şekilde eşleşmezse, kalem 3 dakika sonra Uyku Moduna girer
Eşleştirme modu	İşlev düğmesini 5 saniye basılı tuttuktan sonra, Yeşil LED her 0,15 saniyede 1 kez yapıp söner (10 saniye sürer).	0,15 sn AÇIK /0,15 sn KAPALI yapıp söner	KAPALI	Kalem projektörle başarılı bir şekilde eşleşirse, kalem Eşleşme başarılı moduna girer. Kalem projektörle başarılı bir şekilde eşleşmezse, kalem 10 saniye sonra Eşleşme başarısız moduna girer.
Eşleşme başarılı modu	Eşleşme modundan sonra kalem projektörle başarılı bir şekilde eşleştiğinde (Yeşil ve Sarı LED 3 saniye kadar değişerek yapıp söner).	0,3 sn AÇIK /0,3 sn KAPALI yapıp söner	0,3 sn KAPALI /0,3 sn AÇIK yapıp söner	Eşleşme moduna girer ve 10 saniye içinde başarılı bir şekilde eşleşir
Eşleşme başarısız modu	Eşleşme modundan sonra kalem projektörle eşleşemediğinde (Yeşil ve Sarı LED 3 saniye kadar aynı anda yapıp söner).	0,3 sn AÇIK /0,3 sn KAPALI yapıp söner	0,3 sn AÇIK /0,3 sn KAPALI yapıp söner	Eşleşme moduna girer ve 10 saniye sonra eşleşme başarısız olur
Uyku modu	Güç tasarrufu amacıyla uyku moduna girer.	3 sn Sürekli Açık.	3 sn Sürekli Açık.	1. Kalem bağlantıyla ekrana bakmıyor; 3 dakika sonra Uyku moduna girecek. 2. AP kanalı bağlantısız 3 döngü aradıktan sonra, Uyku moduna girer.
Pil kapasitesi azaldı	Kalem pili azalmıştır. Pilin bitmesine iki saat kalmıştır.	KAPALI	1 sn AÇIK/1 sn KAPALI yapıp sönüyor	MSP430, normal çalışmada pil kapasitesini kontrol edecek. Bu uyarı LED'i sinyali pil kapasitesi çok azsa gösterilir.
Pil bitmiştir ve PB'yi çalıştıramıyordur	Fotoğraf sensörü ve RF modülü düzgün çalışmıyordu. Kalem normal çalışmıyordu.	KAPALI	Sürekli AÇIK	Kalem pili bitmiştir. Güç yalnızca MSP430 için çalışır. Uyarı LED'i güç tasarrufu için 1 dakika görünecek ve sonra Uyku moduna girecektir. Kalem bu durumda kullanılamaz.
Pil azken pil şarj ediliyor	Şarj cihazına kalemi koyun veya USB kablosu ile Dizüstü bilgisayar bağlayın	Yok	Sürekli AÇIK	
Pil doluyken pil şarj ediliyor	Şarj cihazına kalemi koyun veya USB kablosu ile Dizüstü bilgisayar bağlayın	Yok	KAPALI	

# Lambayı Deęiřtirme

△ **DİKKAT:** Bu bölümdeki prosedürlerden herhangi birine başlamadan önce, sayfa 11 içinde anlatılan şekilde Güvenlik Talimatları'nı izleyin.

Ekranda "**Lamba kullanım ömrü sonuna yaklaşıyor. Deęiřtirilmesi önerilir!** [www.dell.com/lamps](http://www.dell.com/lamps)" mesajı görüldüğünde lambayı deęiřtirin. Lambayı deęiřtirdikten sonra bu sorun devam ederse, Dell™'e başvurun. Daha fazla bilgi için, bkz. Dell™'e Başvurmasayfa 144.

△ **DİKKAT:** Projektörünüzün güvenli ve optimum çalışma koşulu için orijinal bir lamba kullanın.

△ **DİKKAT:** Lamba kullanımdayken çok ısınır. Projektörün en az 30 dakika soğumasına izin vermeden önce lambayı deęiřtirmeye çalışmayın.

△ **DİKKAT:** Hiçbir zaman ampule veya lamba camına dokunmayın. Projektör lambaları çok kırılımandır ve dokunulursa kırılabilir. Kırılan cam parçaları keskindir ve yaralanmaya neden olabilir.

△ **DİKKAT:** Lamba kırılırsa, kırılan tüm parçaları projektörden çıkarın ve eyalet, yerel veya federal yasalarına göre elden çıkarın veya geri dönüřtürün. Daha fazla bilgi için bkz. [www.dell.com/hg](http://www.dell.com/hg).

1 Projektörü kapatın ve güç kablosunun bağlantısını kesin.

2 Projektörün en az 30 dakika soğumasını sağlayın.

3 Lamba kapağını tutan iki vidayı gevřetin ve kapağı çıkarın.

4 Lambayı tutan iki vidayı gevřetin.

5 Lambayı metal tutacağından yukarı çekin.

✎ **NOT:** Dell™ garanti kapsamında deęiřtirilen lambaların Dell™'e iade edilmesini isteyebilir. Aksi halde, en yakın atık pil alanının adresi için yerel çöp temizlik kurumuna başvurun.

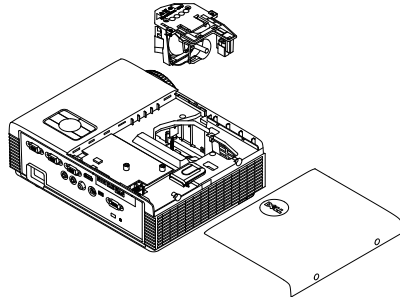

6 Yeni lambayla deęiřtirin.

7 Lambayı tutan iki vidayı sıkıřtırın.

8 Lamba kapağını yerleřtirin ve iki vidayı sıkın.

9 OSD Gelişmiş Ayarlar menüsünün Güç Ayarları'nda Lamba Sıfırlama için "Evet"i seçerek lamba kullanım zamanını sıfırlayın (bkz. Gelişmiş Ayarlar menüsünün Güç Ayarları, sayfa 67). Yeni bir lamba modülü değiştirildiğinde, projektör otomatik olarak lamba saatini algılar ve sıfırlar.



**DİKKAT: Lambayı Elden Çıkarma (yalnızca ABD için)**  
**DİKKAT:  ÜRÜN İÇİNDEKİ LAMBALAR CIVA İÇERE BİLİR VE YEREL, EYALET VEYA FEDERAL YASALARA UYGUN ŞEKİLDE GERİ DÖNÜŞTÜRÜLMELERİ VEYA ELDEN ÇIKARILMALARI GEREKİR. DAHA FAZLA BİLGİ İÇİN, [WWW.DELL.COM/HG](http://WWW.DELL.COM/HG) ADRESİNE GİDİN VEYA [WWW.EIAE.ORG](http://WWW.EIAE.ORG) ADRESİNDEKİ ELECTRONIC INDUSTRIES ALLIANCE'A GİDİN. LAMBAYA ÖZGÜ ELDEN ÇIKARMA BİLGİLERİ İÇİN, [WWW.LAMPRECYCLE.ORG](http://WWW.LAMPRECYCLE.ORG) ADRESİNİ ZİYARET EDİN.**

## Teknik Özellikler

Işık Valfi	0,55" XGA S450 DMD, DarkChip3™
Parlaklık	3000 ANSI Lümen (Maks.)
Karşıtlık Oranı	2200:1 Tipik (Tam Açık/Tam Kapalı)
Parlaklık Dağılımı	%80 Tipik (Japon Standardı - JBMA)
Piksel Sayısı	1024 x 768 (XGA)
En Boy Oranı	4:3
Görüntülenebilen Renkler	1,07 milyon renk
Renk Tekerleği Hızı	2 X 3B Görüntü için 1 X
Projeksiyon Lensi	F-Stop: F/ 2,8 Etkin Odak uzaklığı=7,26 mm Sabit Lens, yalnızca Dijital Yakınlaştırma Atış hızı =0,626 genişliğinde ve tele
Sapma Oranı	115±5%
Projeksiyon Ekran Boyutu	31,45 ~ 300 inç (çapraz)
Projeksiyon Mesafesi	1,31 ft ~ 12,5 ft (0,4 m ~ 3,82 m)
Video Uyumluluğu	Kompozit Video / S-Video: NTSC (J, M, 4.43), PAL (B, D, G, H, I, M, N), SECAM (B, D, G, K, K1, L) VGA yoluyla Komponent Video girişi: 1080i, 720p, 576i/p, 480i/p HDMI girişi: 1080p, 720p, 576i/p, 480i/p
Güç Kaynağı	PFC girişiyle Evrensel AC 100-240 V 50-60 Hz



## Güç Tüketimi

Normal mod: 305 W  $\pm$  %10@ 110 Vac'de

Eco modu: 225 W  $\pm$  %10@ 110 Vac'de

Güç tasarrufu modu: <15 W (Kablosuz ve Ağ Açık)

Bekleme modu: < 0,5 W (Ağ Kapalı ve VGA\_OUT Kapalı ve Kablosuz Kapalı)

## Ses

1 hoparlör x 5 watt RMS

## Gürültü Düzeyi

35 dB(A) Normal mod, 31 dB(A) Eco modu

## Projektör Ağırlığı

7 lb (3,18 kg)

## Etkileşimli Kalem Ağırlığı

0,13 lb (60 g) (Li-iyon pille)

## Projektör Boyutları (G x Y x D)

11,3 x 3,6 x 8,7 inç (288 x 92 x 220 mm)

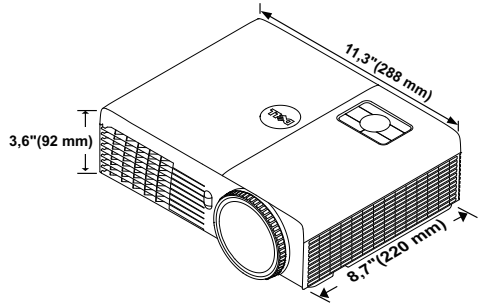

Etkileşimli Kalem Boyutları 0,88 x 0,94 x 6,66 inç (22,46 x 23,79 x 169,17 mm)  
(G x Y x D) yalnızca S320 için

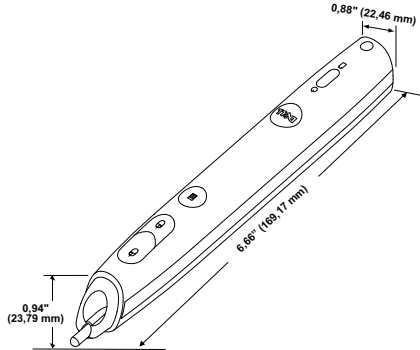

## Çevresel

Çalıştırma sıcaklığı: 5 °C - 35 °C (41 °F- 95 °F)  
Nem: %80 maksimum

Depolama sıcaklığı: 0 °C ila 60 °C (32 °F ila 140 °F)  
Nem: %90 maksimum

Nakliye sıcaklığı: -20 °C ila 60 °C  
(-4 °F ila 140 °F)  
Nem: %90 maksimum

## G/Ç Konektörleri (S320/S320wi için)

Güç: Bir AC güç soketi (3 pinli - C14 giriş)

VGA girişi: İki 15 pinli D-sub konektör (Mavi),  
VGA-A ve VGA-B, analog RGB/Komponent giriş  
sinyalleri için.

VGA çıkışı: Bir 15 pinli D-sub konektörü (Siyah),  
VGA-A döngüsü için.

S-Video girişi: Bir standart 4 pinli min-DIN Y/C  
sinyali için S-Video konektörü.

Kompozit Video girişi: CVBS sinyali için bir Sarı  
RCA jakı.

HDMI girişi: Destekleyen HDMI 1.3 için bir HDMI  
konektörü. HDCP uyumlu.

Analog Ses girişi: Bir 3,5 mm stereo mini telefon jakı  
(Mavi).

Değişken ses çıkışı: Bir 3,5 mm stereo mini telefon  
jakı (Yeşil).

USB (tip B) bağlantı noktası: Uzaktan destek ve  
Etkileşimli kalem için bir adet mini USB bağımlı.

RS232 bağlantı noktası: RS232 iletişimi için bir 9  
pin D-sub.

USB (tip A) bağlantı noktası (S320wi'de gömülü):  
Fotoğraf/PtG görüntüleyici için bir USB konektörü  
(JPG/PPT biçimi).

USB (tip B) bağlantı noktası (S320wi'de gömülü):  
USB ekran desteği için bir adet USB konektör.

RJ45 bağlantı noktası (S320wi'de gömülü)  
Projektörü ağdan ve LAN Göstergesinden korumak  
için bir RJ45 konektör.

Kablosuz Donanım Kilidi  
(S320wi'de gömülü)

Kablosuz Standardı: IEEE802.11b/g/n

Kablosuz: Kablosuz donanım kilidini desteklemek için bir WiFi USB (tip A) konektör (Yerleşik WiFi, USB arayüzü).

İşletim Sistemi ortamı: Windows 7/Vista/XP/2000, MAC OS X

Destek: Sunum slaytları ve projektör kontrolü.

Aynı anda en fazla 30 kullanıcının bağlanmasına izin verir.

4-1 bölünmüş ekran. Sunum slaytlarının ekranda yansıtılmasını sağlar.

Konferans Denetimi modu.

Sesli Projeksiyonu destekler (sürücü yüklemek gerekebilir. support.dell.com adresinden yükleyin).

Lamba

Philips 240 W kullanıcı tarafından değiştirilebilir lamba

Lamba ömrü

Görüntü bakımı olmadan

Normal mod: 3000 saate kadar

ECO modu: 4000 saate kadar

Görüntü bakımı ile

Normal mod: 4000 saate kadar

ECO modu: 5000 saate kadar



**NOT:** Herhangi bir projektörün lamba ömrü derecelendirmesi yalnızca parlaklıktaki azalmanın bir ölçüsüdür ve lambanın ne kadar sürede bozulacağını ve ışık vermeyeceğini belirtmez. Lamba ömrü, örnek bir lamba popülasyonunun yüzde 50'den fazlasında, söz konusu lambanın belirtilen lümen değerinin yaklaşık yüzde 50'si kadar parlaklıkta azalma oluncaya kadar geçen zaman olarak tanımlanır. Belirtilen lamba ömrü hiçbir şekilde garanti edilmez. Bir projektör lambasının fiili çalışma ömrü çalışma koşullarına ve kullanma şekillerine göre değişir. Projektörün stresli koşullarda (tozlu ortamlarda, yüksek sıcaklıklarda, her gün uzun saatler boyunca ve ani kapatma gibi) kullanılması büyük olasılıkla lambanın çalışma ömrü kısaltır veya lambanın arızalanmasına neden olur.



**NOT:** Tüm optik performans kullanıcı kılavuzunda veya ürün özelliklerinde belirtilen Etkileşimli Kalemin kapalı olma koşulunda ölçülür.

## RS232 Pin Ataması

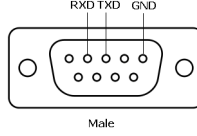

### RS232 Protokolü

- İletişim Ayarları

Bağlantı ayarları	Değer
Baud Hızı	19,200
Veri Bitleri	8
Parite	Hiçbiri
Durdurma Bitleri	1

- Komut türleri**

OSD menüsünü açmak ve ayarları yapmak içindir.

- Kumanda komutu Söz Dizimi (PC'den Projektöre)**

[H][AC][SoP][CRC][ID][SoM][COMMAND]

- Örnek: Güç AÇIK Komutu (Önce düşük bayt gönder)**

--> 0xBE, 0xEF, 0x10, 0x05, 0x00, 0xC6, 0xFF, 0x11, 0x11, 0x01, 0x00, 0x01

- Kumanda Komutları Listesi**

En son RS232 kodunu görüntülemek için, şu adresteki Dell Destek'e başvurun [support.dell.com](http://support.dell.com).

En son SNMP komutlarını görüntülemek için, [support.dell.com](http://support.dell.com) adresindeki Dell Destek sitesine gidin.

## Uyumluluk Modları (Analog/Dijital)

Çözünürlük	Yenileme Hızı (Hz)	Y senk Frekansı (KHz)	Piksel Saati (MHz)
640 x 350	70,087	31,469	25,175
640 x 480	59,940	31,469	25,175
640 x 480 p60	59,940	31,469	25,175
720 x 480 p60	59,940	31,469	27,000
720 x 576 p50	50,000	31,250	27,000
720 x 400	70,087	31,469	28,322
640 x 480	75,000	37,500	31,500
848 x 480	60,000	31,020	33,750
640 x 480	85,008	43,269	36,000
800 x 600	60,317	37,879	40,000
800 x 600	75,000	46,875	49,500
800 x 600	85,061	53,674	56,250
1024 x 768	60,004	48,363	65,000
1280 x 720 p50	50,000	37,500	74,250
1280 x 720 p60	60,000	45,000	74,250
1920 x 1080 i50	50,000	28,125	74,250
1920 x 1080 i60	60,000	33,750	74,250
1280 x 720	59,855	44,772	74,500
1024 x 768	75,029	60,023	78,750
1280 x 800	59,810	49,702	83,500
1366 x 768	59,790	47,712	85,500
1360 x 768	60,015	47,712	85,500
1024 x 768	84,997	68,677	94,500
1440 x 900	59,887	55,935	106,500
1152 x 864	75,000	67,500	108,000
1280 x 960	60,000	60,000	108,000
1280 x 1024	60,020	63,981	108,000
1152 x 864	85,000	77,095	119,651
1400 x 1050	59,978	65,317	121,750
1280 X 800	84,880	71,554	122,500
1280 x 1024	75,025	79,976	135,000
1440 X 900	74,984	70,635	136,750
1680 x 1050	59,954	65,290	146,250
1280 x 960	85,002	85,938	148,500
1920 x 1080	60,000	67,500	148,500
1400 X 1050	74,867	82,278	156,000
1280 x 1024	85,024	91,146	157,000
1440 X 900	84,842	80,430	157,000
1600 x 1200	60,000	75,000	162,000

800 x 600	119.972	76.302	73.250
1024 x 768	119.989	97.551	115.500
1280 x 720	120.000	101.563	146.250



**NOT:** 120 Hz'de (gri alan) zamanlamaların yenileme hızı 3B modunda desteklenir.

# Dell'e Başvurma

ABD'deki müşteriler için, 800-WWW-DELL (800-999-3355) numarasını arayın.



**NOT:** Etkin bir İnternet bağlantınız yoksa başvuru bilgilerinizi satış faturanızda, irsaliyede, fişte veya Dell ürün kataloğunda bulabilirsiniz.

Dell™, birçok çevrimiçi ve telefona bağlı destek ve hizmet seçenekleri sunar. Kullanılabilirlik ülke ve ürüne göre değişir ve bazı hizmetler alanınızda bulunmayabilir. Satışlar, teknik destek veya müşteri hizmetleri konularında Dell'e başvurmak için:

- 1 **Support.dell.com** adresini ziyaret edin.
- 2 Sayfanın altındaki **Bir Ülke/Bölge Seçin** açılır menüsünden ülkenizi veya bölgenizi doğrulayın.
- 3 Sayfanın sol tarafındaki **Bize Başvurun** düğmesini tıklatın.
- 4 İhtiyacımıza göre uygun hizmeti veya destek bağlantısını seçin.
- 5 Sizin için uygun olan Dell'e başvurma yöntemini seçin.



## eInstruction'a Başvurma

eInstruction telefona baęlı ve çevrimiçi teknik destek seçenekleri sunar. Kullanılabilirlik ülkeye göre deęişir, ancak [techsupport@einstruction.com](mailto:techsupport@einstruction.com) adresine bir e-posta herhangi bir ülkedeki kullanıcılar için uygun şekilde yönlendirilebilir.

### ABD eInstruction Yazılımı Teknik Desteęi

Telefon: 480-443-2214 veya 800-856-0732

E-posta: [Techsupport@einstruction.com](mailto:Techsupport@einstruction.com)

### Uluslararası eInstruction Yazılımı Teknik Desteęi, EMEA

Telefon: +33 1 58 31 1065

E-posta: [EU.Support@einstruction.com](mailto:EU.Support@einstruction.com)

Web tabanlı Teknik Destek řu adresten alınabilir:

[www.einstruction.com](http://www.einstruction.com) (ABD'de)

[www.einstruction.de](http://www.einstruction.de) (Almanya'da)

[www.einstruction.fr](http://www.einstruction.fr) (Fransa'da)

[www.einstruction.it](http://www.einstruction.it) (İtalya'da)

[www.einstruction.es](http://www.einstruction.es) (İspanya'da)

## Crestron İle İrtibata Geçme

Crestron telefona baęlı ve çevrimiçi teknik destek seçenekleri sunar. Kullanılabilirlik ülkeye göre deęişir, ancak [getroomview@crestron.com](mailto:getroomview@crestron.com) adresine bir e-posta herhangi bir ülkedeki kullanıcılar için uygun şekilde yönlendirilebilir.

### Teknik Destek

#### ABD ve Kanada'da

Telefon: 877-516-5394

E-posta: [roomviewsupport@crestron.com](mailto:roomviewsupport@crestron.com)

#### ABD ve Kanada dışında

Telefon: +1 201-367-1037

E-posta: [roomviewsupport@crestron.com](mailto:roomviewsupport@crestron.com)

# Ek: Sözlük

**ANSI Lümen** — Bir parlaklığı ölçme standardıdır. Görüntünün metre karesi dokuz eşit dikdörtgene bölünerek, her dikdörtgenin merkezindeki lüks (veya parlaklık) değeri ölçülerek ve bu dokuz noktanın ortalaması alınarak hesaplanır.

**En Boy Oranı** — En popüler en boy oranı 4:3'tür (4 x 3). Eski televizyon ve bilgisayar video biçimleri 4:3 en boy oranındadır, yani görüntünün genişliği yüksekliğinin 4/3 katıdır.

**Parlaklık** — Bir görüntüden veya projeksiyon görüntüsünden veya projeksiyon aygıtından yayılan ışık miktarıdır. Projektörün parlaklığı ANSI lümen olarak ölçülür.

**Renk Sıcaklığı** — Beyaz ışığın renk görünümüdür. Düşük renk sıcaklığı daha sıcak (daha sarı/kırmızı) ışığı ifade ederken, yüksek renk sıcaklığı daha soğuk (daha mavi) ışığı ifade eder. Renk sıcaklığının standart birimi Kelvin'dir (K).

**Bileşen Video** — Parlaklık sinyali ve iki ayrı renklilik sinyalinden oluşan ve analog bileşen için Y'Pb'Pr' olarak ve dijital bileşen için Y'Cb'Cr' olarak tanımlanan bir formatta kaliteli video sunan bir yöntem. Bileşen video DVD oynatıcılarda bulunur.

**Kompozit Video** — Parlaklık, renk, renk referansı ve yatay ve dikey senkronizasyon sinyallerini tek bir kablo çiftinde taşınan bir sinyal dalga biçiminde birleştiren bir video sinyalidir. Üç tür formatı vardır: NTSC, PAL ve SECAM.

**Sıkıştırılmış Çözünürlük** — Giriş görüntüsü projektörün yerel çözünürlüğünden daha yüksek bir çözünürlükteyse, sonuç görüntü projektörün yerel çözünürlüğüne sığacak şekilde ölçeklenir. Bir dijital aygıtta sıkıştırma yapılması, doğal olarak bir miktar görüntü içeriğinin kaybolacağı anlamına gelir.

**Karşıtlık Oranı** — Resimdeki açık ve koyu değerlerin aralığı veya maksimum ve minimum değerler arasındaki oran. Projeksiyon endüstrisi tarafından oranı ölçmek için kullanılan iki yöntem vardır:

**1 Tam Açık/Kapalı** — tamamen beyaz (tam açık) bir görüntünün ışık çıkışı ile tamamen siyah (tam kapalı) bir görüntünün ışık çıkışına oranını ölçer.

**2 ANSI** — 16 sırayla değişen siyah ve beyaz dikdörtgenden oluşan bir deseni ölçer. ANSI karşıtlık oranını belirlemek için, beyaz dikdörtgenlerin ortalama ışık çıkışı siyah dikdörtgenlerin ortalama ışık çıkışına bölünür.

Aynı projektör için *Tam Açık/Kapalı* karşıtlığı her zaman ANSI karşıtlığından büyük bir sayıdır.

**dB** — desibel — Genellikle iki akustik veya elektrik sinyali arasındaki göreceli güç veya yoğunluk farkını ifade etmek için kullanılan, iki düzeyin oranının bayağı logaritmasının on katına eşit bir birim.

**Diagonal Ekran** — Ekranın veya yansıtılan görüntünün boyutunu ölçmenin bir yöntemi. Bir köşeden karşı köşeye ölçer. 9 FT ve 12 FT genişliğindeki ekran çapraz olarak 15 FT'tir. Bu belgede, yukarıdaki örnekte olduğu gibi çapraz boyutların geleneksel 4:3 oranında bilgisayar görüntü için olduğu varsayılmaktadır.

**DHCP** — Dinamik Ana Bilgisayar Yapılandırma Protokolü — Bir sunucunun bir ağıya otomatik olarak TCP/IP adresi atamasını sağlayan ağ protokolü.

**DLP®** — Digital Light Processing™ — Texas Instruments tarafından geliştirilen, oynatılan küçük aynalar kullanan yansıtımlı görüntü teknolojisi. Bir renk filtresinden geçen filtre DLP aynalarına gönderilir ve bunlar RGB renkleri ekrana bir resim yansıtır, DMD olarak da bilinir.

**DMD** — Dijital Mikro Aynalı Aygıt — Her DMD gizli bir boyunduruk üzerine monte edilmiş binlerce eğilen, mikroskobik alüminyum alaşımlı aynadan oluşur.

**DNS** — Etki Alanı Ad Sistemi — Etki alanı adlarını IP adreslerine çeviren bir İnternet hizmeti.

**Odak Uzaklığı** — Lensin yüzeyinden odak noktasına olan uzaklık.

**Frekans** — Elektrik sinyallerinin saniyedeki döngü olarak tekrarlanma hızıdır. Hz (Hertz) olarak ölçülür.

**HDPCP** — Yüksek Bant Genişlikli Dijital İçerik Koruması — Intel™ Corporation tarafından DVI, HDMI gibi dijital arayüzler arasında dijital eğlenceyi korumak için geliştirilmiş bir belirtim.

**HDMI** — Yüksek Tanımlı Multimedya Arabirimi — HDMI tek bir konektöre sıkıştırılmamış yüksek tanımlı video ile birlikte dijital ses ve aygıt kontrol verilerini taşır.

**Hz (Hertz)** — Frekans birimi.

**IEEE802.11** — Kablosuz yerel ağ (WLAN) iletişimiyle ilgili bir dizi standart. 802.11b/g/n, 2,4 GHz bandını kullanır.

**Kenar Açığı Düzeltmesi** — Projektör ile ekran arasındaki açının düzgün olmaması nedeniyle yansıtılan görüntüde oluşan bozulmayı (genellikle bir geniş üst dar alt etkisi) düzelten aygıt.

**Maksimum Uzaklık** — Tamamen karanlık bir odada projektörün ekran üzerinde kullanılabilir (yeterince parlak) bir görüntü oluşturabileceği uzaklık.

**Maksimum Görüntü Boyutu** — Projektörün karanlık bir odada oluşturabileceği en büyük görüntü. Bu genellikle optik donanımın odak aralığı ile sınırlıdır.

**Minimum Uzaklık** — Projektörün ekranda bir görüntü odaklayabileceği en yakın

konum.

**NTSC** — Ulusal Televizyon Standartları Komitesi. 525 çizgi ve saniyede 30 karelik bir video formatına sahip, video ve yayın ile ilgili bir Kuzey Amerika standardı.

**PAL** — Faz Ardışıklı Çizgi. 625 çizgi ve saniyede 25 karelik bir video formatına sahip, video ve yayın ile ilgili bir Avrupa yayın standardı.

**Ters Görüntü** — Görüntüyü yatay olarak çevirmenizi sağlayan özellik. Normal ileri yansıtılan bir ortamda kullanıldığında metinler, grafikler vb. geriye doğrudur. Ters görüntü arkadan projeksiyon için kullanılır.

**RGB** — Kırmızı, Yeşil, Mavi — Tipik olarak, üç rengin her biri için ayrı sinyal gerektiren bir monitörü anlatmak için kullanılır.

**S-Video** — Parlaklık (Y) ve renk (C) adı verilen iki tel üzerinden video bilgileri kullanmak için 4 pinli bir mini DIN konektörü kullanan video iletim standardı. S-Video, Y/C olarak da anılır.

**SECAM** — Video ve yayın ile ilgili bir Fransız ve uluslararası yayın standardı; PAL ile yakın ilişkilidir ancak renk bilgilerini göndermek için farklı bir yöntem kullanır.

**SSID** — Hizmet Kümesi Tanımlayıcıları — Bir kullanıcının bağlanmak istediği belirli bir kablosuz LAN'ı tanımlamak için kullanılan ad.

**SVGA** — Süper Video Grafik Dizisi — 800 x 600 piksel sayısı.

**SXGA** — Süper Genişletilmiş Grafik Dizisi — 1280 x 1024 piksel sayısı.

**UXGA** — Ultra Genişletilmiş Grafik Dizisi — 1600 x 1200 piksel sayısı.

**VGA** — Video Grafik Dizisi — 640 x 480 piksel sayısı.

**WEP** — Kabloluya Eşdeğer Gizlilik — Bu, iletişim verilerini şifrelemek için kullanılan bir yöntemdir. Şifreleme anahtarı oluşturulur ve yalnızca iletişimdeki kullanıcıya bildirilir; böylece iletişim verilerinin şifresi bir üçüncü tarafça çözülemez.

**XGA** — Genişletilmiş Grafik Dizisi — 1024 x 768 piksel sayısı.

**WXGA** — Geniş Genişletilmiş Grafik Dizisi — 1280 x 800 piksel sayısı.

# Dizin

## A

- Ana Ünite 10
  - 5W hoparlör 10
  - Denetim paneli 10
  - Eğim ayarlama tekerleği 10
  - Kızıl ötesi alıcılar 10
  - Lens 10
  - Lens kapağı 10
  - Odak çıkıntısı 10

## B

- Bağlantı Portları
  - Güvenlik kablosu yuvası 13
  - HDMI konektörü 13
  - Kompozit Video konektörü 13
  - RJ45 konektörü 13
  - RS232 konektörü 13
  - Ses-B sağ kanal girişi konektörü 13
  - Ses-B sol kanal girişi konektörü 13
  - S-Video konektörü 13
  - USB Tip A Görüntüleyici konektörü 13
  - USB Tip B Ekran konektörü 13
  - Uzaktan fare, Etkileşim işlevi ve Donanım yazılımı yükseltmesi için Mini USB. 13
  - VGA-A çıkışı (monitör döngüsü) 13

- VGA-A girişi (D-sub) konektörü 13
- VGA-B girişi (D-sub) konektörü 13

## D

- Dell
  - başvurma 144
- Dell'e Başvurun 7, 129, 134
- Denetim Paneli 35
- destek
  - Dell'e başvurma 144

## E

- Ekran Menüsü 51
  - Ana Menü 51
  - DİL 72
  - GELİŞMİŞ AYARLAR 55
  - GİRİŞ KAYNAĞI 51
  - GİRİŞ KAYNAĞI ÇOKLU EKRANI 52
  - OTOMATİK AYARLAR 52
  - PARLAKLIK/KARŞITLIK 53
  - SES GİRİŞİ 54
  - SES SEVİYESİ 54
  - VIDEO MODU 53
  - YARDIM 73
- Etkileşimli Kalem
  - Bilek askısı tutucusu 11

Değiştirilebilir kalem ucu 11  
Denetim paneli 11  
Donanım yazılımı yükseltmesi  
konektörü 11  
Foto sensör 11  
Güç anahtarı 11  
LED göstergeleri 11  
Mini USB şarj konektörü 11  
Etkileşimli Kaleminizle Bağlama  
Etkileşimli Kalem 28  
Güç kablosu 28  
Projeksiyon Ekranı 28  
USB-A - Mini USB-B Kablosu 28  
VGA - VGA Kablosu 28

## L

Lambayı Değiştirme 134

## P

Projektörü Açma/Kapatma  
Projektörü Açma 30  
Projektörü Kapatma 30  
Projektörü Bağlama  
Bilgisayara 17  
Bir HDMI Kablosuyla Bağlama  
25  
Bir S-video Kablosuyla Bağlama  
22  
Güç kablosu 17, 18, 19, 20, 22,  
23, 24, 25, 26, 27  
HDMI kablosu 25, 26, 27  
Komponent Kabloyla Bağlama  
24  
Kompozit Kabloyla Bağlama 23

Kompozit Video kablosu 23  
RS232 kablosu 19  
RS232 kablosu ile Bir Bilgisayarı  
Bağlama 19, 20  
S-Video kablosu 22  
USB - USB kablosu 17  
USB-A - USB-B kablosu 20  
VGA - VGA kablosu 17, 18  
VGA - YPbPr kablosu 24

Projektörün Odağını Ayarlama 32  
Odak halkası 32

## S

Sorun Giderme 126  
Dell'e Başvurun 126

## T

Teknik Özellikler  
Ağırlık 137  
Boyutlar 137  
Çevresel 138  
G/Ç Konektörleri 138  
Görüntülenebilen Renkler 136  
Güç Kaynağı 136  
Güç Tüketimi 137  
Gürültü Düzeyi 137  
Işık Valfi 136  
Karşıtlık Oranı 136  
Parlaklık 136  
Parlaklık Dağılımı 136  
Piksel Sayısı 136  
Projeksiyon Ekran Boyutu 136  
Projeksiyon Lensi 136  
Projeksiyon Mesafesi 136

Renk Tekerleđi Hızı 136  
RS232 Protokolü 141  
Ses 137  
Video Uyumluluđu 136  
telefon numaraları 144

## **U**

Uzaktan Kumanda 37  
Kızıl ötesi alıcı 36

## **Y**

Yansıtılan Görüntüyü Ayarlama 31  
projektörü alçaltın  
Eđim ayarlama tekerleđi  
31  
Projektörün Yüksekliđini  
Ayarlama 31